

Dell™ Podręcznik użytkownika drukarki Laser Printer 1720/1720dn

Zamawianie kaset z tonerem i innych materiałów eksploatacyjnych w firmie Dell:

1. Kliknij dwukrotnie ikonę na pulpicie.



2. Odwiedź witrynę internetową firmy Dell lub zamów telefonicznie materiały eksploatacyjne firmy Dell.

www.dell.com/supplies

W celu uzyskania najlepszej obsługi należy przygotować numer etykiety serwisowej drukarki firmy Dell. Więcej informacji na temat znajdowania etykiety serwisowej znajduje się w sekcji [Kod ekspresowej obsługi \(Express Service Code\)](#) i [etykieta serwisowa \(Service Tag\)](#).

[Znajdowanie informacji](#)

[Informacje na temat drukarki](#)

[Menu panelu operacyjnego](#)

[Lampki panelu operacyjnego](#)

[Instalacja opcjonalnych elementów wyposażenia](#)

[Ładowanie papieru](#)

[Konfiguracja do drukowania lokalnego](#)

[Konfiguracja do drukowania sieciowego](#)

[Przegląd oprogramowania](#)

[Drukowanie](#)

[Konserwacja drukarki](#)

[Rozwiązywanie problemów](#)

[Parametry](#)

[Dodatek](#)

[Uwaga dotycząca licencji](#)

Uwagi, informacje i przestrogi

 **UWAGA: UWAGA** oznacza ważne informacje ułatwiające korzystanie z drukarki.

 **INFORMACJA: INFORMACJA** oznacza możliwość uszkodzenia sprzętu lub utraty danych oraz informuje, jak można uniknąć problemu.

 **PRZESTROGA: PRZESTROGA** oznacza możliwość uszkodzeń mienia, obrażeń ciała lub śmierci.

Informacje zawarte w niniejszym dokumencie mogą ulec zmianie bez powiadomienia.
© 2006 Dell Inc. Wszelkie prawa zastrzeżone.

Wszelkie formy reprodukcji bez pisemnej zgody firmy Dell Inc. są zabronione.

Znaki towarowe użyte w tym tekście: *Dell*, logo firmy *DELL*, *OpenManage* oraz *Dell Toner Management System* są własnością firmy Dell Inc.; nazwy *Microsoft* i *Windows* są znakami towarowymi firmy Microsoft Corporation zastrzeżonymi w USA i/lub innych krajach *Windows Server* i *Windows NT* są zastrzeżonymi znakami towarowymi firmy Microsoft Corporation. *Windows Vista* jest zastrzeżonym znakiem towarowym lub znakiem towarowym firmy Microsoft w Stanach Zjednoczonych i/lub innych krajach.

Sun, *Sun Microsystems*, *Solaris* oraz logo *Solaris* są znakami towarowymi lub zastrzeżonymi znakami towarowymi firmy Sun Microsystems, Inc. w Stanach Zjednoczonych oraz innych krajach, wykorzystywanymi na warunkach licencji.

SUSE jest znakiem towarowym firmy Novell, Inc. zastrzeżonym w Stanach Zjednoczonych i/lub innych krajach.

Red Hat jest znakiem towarowym firmy Red Hat, Inc. zastrzeżonym w Stanach Zjednoczonych i/lub innych krajach.

Inne znaki towarowe i nazwy firmowe mogą być używane w niniejszym dokumencie w odniesieniu do instytucji posiadających prawa do tych znaków lub w odniesieniu do ich produktów. Firma Dell Inc. nie posiada żadnych praw do znaków towarowych i nazw handlowych innych niż jej własne.

OGRANICZONE PRAWA RZĄDU STANÓW ZJEDNOCZONYCH



To oprogramowanie i dokumentacja jest dostarczane z OGRANICZONYMI PRAWAMI. Używanie, kopiowanie i udostępnianie go przez rząd

podlega ograniczeniom, zawartym w punkcie (c)(1)(ii) klauzuli Rights in Technical Data and Computer Software w DFARS 252.227-7013 oraz odnośnych postanowieniach FAR. Dell Inc., One Dell Way, Round Rock, Texas, 78682, USA.

Model 1720/1720dn

listopad 2006 SRV PY972 Rev. A00

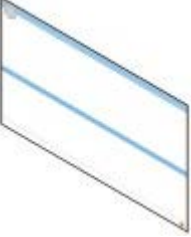
Znajdowanie informacji

Co chcesz znaleźć?	Znajdziesz to tutaj
<ul style="list-style-type: none">• Sterowniki drukarki• <i>Podręcznik użytkownika</i>	<p>Dysk CD-ROM <i>Drivers and Utilities</i> (Sterowniki i narzędzia)</p>  <p>Jeżeli drukarka została zakupiona razem z komputerem Dell, na komputerze zainstalowane już są sterowniki i dokumentacja drukarki. Dysk CD-ROM <i>Drivers and Utilities</i> (Sterowniki i narzędzia) można wykorzystać do odinstalowania lub ponownego zainstalowania sterowników lub przeglądania dokumentacji. Na dysku CD-ROM mogą znajdować się pliki Readme zawierające najnowsze informacje dotyczące zmian technicznych wprowadzonych w drukarce lub zaawansowane informacje techniczne przeznaczone dla doświadczonych użytkowników bądź techników.</p>
Informacje na temat konfiguracji drukarki	<p>Plakat <i>Konfigurowanie drukarki</i></p> 
<ul style="list-style-type: none">• Informacje dotyczące bezpieczeństwa• Informacje na temat konfiguracji i korzystania z drukarki• Informacje dotyczące gwarancji	<p><i>Podręcznik właściciela</i></p> 
Kod ekspresowej obsługi (Express Service Code) i etykieta serwisowa (Service Tag)	<p>Kod ekspresowej obsługi (Express Service Code) i etykieta serwisowa (Service Tag)</p>  <p>Na rysunku pokazano umiejscowienie etykiet na drukarce.</p>



<ul style="list-style-type: none">• Najnowsze sterowniki drukarki• Odpowiedzi na pytania dotyczące obsługi i wsparcia technicznego• Dokumentacja drukarki	<p>Witryna internetowa wsparcia technicznego firmy Dell: support.dell.com</p> <p>Witryna internetowa wsparcia technicznego firmy Dell zawiera różne narzędzia dostępne w trybie online, między innymi:</p> <ul style="list-style-type: none">• rozwiązania – wskazówki i porady dotyczące rozwiązywania problemów, artykuły przygotowane przez pracowników wsparcia technicznego oraz kursy w trybie online;• uaktualnienia – informacje o uaktualnieniach składników, takich jak pamięć;• obsługę klienta – informacje kontaktowe oraz informacje o stanie zamówień, gwarancji i naprawie;• pliki do pobrania – sterowniki;• materiały referencyjne – dokumentacja drukarki i dane techniczne produktu.
<ul style="list-style-type: none">• Wskazówki dotyczące korzystania z systemu Windows® XP• Dokumentacja drukarki	<p>Centrum pomocy i obsługi technicznej systemu Windows XP</p> <ol style="list-style-type: none">1. Kliknij przycisk Start® Pomoc i obsługa techniczna.2. Wpisz słowo lub wyrażenie, które najlepiej opisuje dany problem, a następnie kliknij ikonę strzałki.3. Kliknij temat, który opisuje dany problem.4. Postępuj zgodnie z instrukcjami wyświetlanymi na ekranie.
<ul style="list-style-type: none">• Wskazówki dotyczące korzystania z systemu Windows Vista™• Dokumentacja drukarki	<ol style="list-style-type: none">1. Kliknij przycisk  Pomoc i obsługa techniczna.2. Wpisz słowo lub wyrażenie, które najlepiej opisuje dany problem, a następnie kliknij ikonę lupy.3. Kliknij temat, który opisuje dany problem.4. Postępuj zgodnie z instrukcjami wyświetlanymi na ekranie.

Przegląd oprogramowania

- [Dell Toner Management System™](#)
- [Status Monitor Center \(Centrum monitorowania stanu\)](#)
- [Dell Local Printer Settings Utility \(narzędzie do konfiguracji drukarki lokalnej\)](#)
- [Set IP Address Utility \(narzędzie do ustawiania adresu IP\)](#)
- [Narzędzie Dell Printer Software Uninstall](#)
- [Driver Profiler \(Program profilujący sterowniki\)](#)
- [Dell Printer Configuration Web Tool \(Narzędzie do konfiguracji drukarki w sieci\)](#)
- [Narzędzie alarmów drukarki Dell](#)

Dysk CD-ROM *Drivers and Utilities* (Sterowniki i narzędzia) dostarczany z drukarką umożliwia zainstalowanie wybranych aplikacji, w zależności od używanego systemu operacyjnego.

 **UWAGA:** Jeżeli drukarka i komputer zostały zakupione oddzielnie, należy skorzystać z dysku CD-ROM *Drivers and Utilities* (Sterowniki i narzędzia), aby zainstalować te aplikacje.

 **UWAGA:** Te aplikacje nie są dostępne dla systemów Linux i Macintosh.

Dell Toner Management System™

Okno Printing Status (Stan drukowania)

 **UWAGA:** Aplikacja jest niedostępna w przypadku korzystania z systemu Windows® NT.

 **UWAGA:** Aby aplikacja okno Printing Status (Stan drukowania) mogło działać poprawnie, należy umożliwić dwukierunkową komunikację pomiędzy drukarką a komputerem. Komunikacja dwukierunkowa jest możliwa po dodaniu wyjątku do zapory systemu Windows®.

Aplikacja Status Monitor Center (Centrum monitorowania stanu) umożliwia zarządzanie kilkoma monitorami stanu.

Okno Printing Status (Stan drukowania) wyświetla stan drukarki (drukarka gotowa, drukarka niepodłączona lub błąd drukarki) oraz nazwę zadania przesłanego do druku.

Okno Printing Status (Stan drukowania) wyświetla również poziom toneru, umożliwiając:

- monitorowanie poziomu toneru w drukarce,
- zamawianie nowych kaset z tonerem poprzez kliknięcie opcji **Order Toner** (Zamów toner).

Aplikacja Dell Printer Supplies Reorder (Zamawianie materiałów eksploatacyjnych do drukarki Dell)

Okno dialogowe Order Supplies (Zamów materiały eksploatacyjne) można wyświetlić z poziomu okna Printing Status (Stan drukowania), przy pomocy polecenia Programy lub ikony na pulpicie.

Toner można zamówić telefonicznie przez witrynę internetową.

- Aby dokonać zamówienia przy wykorzystaniu aplikacji Dell Printer Supplies Reorder:

1. Kliknij kolejno polecenia: **Start® Programy** lub **Wszystkie programy® Dell Printers** (Drukarki Dell)® **Dell Laser Printer 1720** (Drukarka laserowa Dell 1720).

W systemie Windows Vista (domyślne menu Start):

- a. Kliknij opcję  **Programy**.
 - b. Kliknij opcję **Dell Printers** (Drukarki Dell).
 - c. Kliknij nazwę **Dell Laser Printer 1720**.
2. Kliknij opcję **Dell Printer Supplies Reorder**.

Zostanie wyświetlone okno dialogowe **Ordering Supplies** (Zamawianie materiałów eksploatacyjnych).

- Aby dokonać zamówienia w witrynie internetowej, kliknij **Visit Dell's cartridge ordering web site** (Odwiedź witrynę internetową firmy Dell umożliwiającą zamówienie kasety).
- Aby dokonać zamówienia telefonicznie, zadzwoń pod numer znajdujący się w sekcji **By Telephone** (Telefonicznie).

Status Monitor Center (Centrum monitorowania stanu)

 **UWAGA:** Aby lokalna aplikacja Status Monitor Center (Centrum monitorowania stanu) mogła działać poprawnie, należy umożliwić dwukierunkową komunikację pomiędzy drukarką a komputerem. Komunikacja dwukierunkowa jest możliwa po dodaniu wyjątku do zapory systemu Windows®.

Aplikacja Status Monitor Center (Centrum monitorowania stanu) umożliwia zarządzanie kilkoma monitorami stanu.

- Kliknij dwukrotnie nazwę drukarki, aby otworzyć jej monitor stanu lub wybierz polecenie **Run** (Uruchom), aby otworzyć monitor stanu dla określonej drukarki.
- Wybierz opcję **Update** (Aktualizuj), aby zmienić wygląd listy drukarek.
- Wybierz opcję **Help** (Pomoc), aby wyświetlić pomoc elektroniczną.

Dell Local Printer Settings Utility (narzędzie do konfiguracji drukarki lokalnej)

 **UWAGA:** Aplikacja ta jest niedostępna, jeżeli drukarka jest podłączona do sieci.

Narzędzie do konfiguracji drukarki lokalnej umożliwia modyfikowanie i zapisywanie ustawień drukarki, które nie są dostępne z poziomu oprogramowania drukarki (np. włączenie funkcji sterowania alarmem, jeśli użytkownik chce, aby przy konieczności interwencji drukarka generowała dźwiękowy sygnał alarmowy).

Narzędzie Dell Local Printer Setup Utility jest instalowane automatycznie na komputerze podczas instalacji oprogramowania drukarki Dell. Aby uzyskać dostęp do narzędzia:

1. Kliknij kolejno polecenia: **Start® Programy** lub **Wszystkie programy® Dell Printers** (Drukarki Dell)® **Dell Laser Printer 1720** (Drukarka laserowa Dell 1720).

W systemie Windows Vista (domyślne menu Start):

- a. Kliknij opcję  **Programy**.
 - b. Kliknij ikonę **Dell Printers** (Drukarki Dell).
 - c. Kliknij nazwę **Dell Laser Printer 1720**.
2. Kliknij ikonę **Dell Local Printer Settings Utility** (Narzędzie do konfiguracji drukarki lokalnej).

UWAGA: Narzędzie Dell Local Printer Settings Utility obsługuje tylko drukarki podłączone bezpośrednio do



komputera.

Narzędzie do konfiguracji drukarki lokalnej Dell Local Printer Settings Utility umożliwia modyfikowanie następujących ustawień:

MENU PAPIERU	<ul style="list-style-type: none">• Źródło papieru• Rozmiar papieru¹• Typ papieru¹• Typy niestandardowe²• Zastęp rozmiar• Tekstura papieru³• Gramatura papieru³
MENU WYKAŃCZANIA	<ul style="list-style-type: none">• Dupleks• Brzeg na oprawę• Liczba kopii• Puste strony• Sortowanie• Arkusze separujące• Źródło separatorów• Druk wielu stron• Kolejność stron• Widok wielu stron• Ramka wokół stron
MENU JAKOŚCI	<ul style="list-style-type: none">• Rozdzielczość wydruku• Intensywność toneru• Uwydatnienie małych czcionek
MENU KONFIGURACJI	<ul style="list-style-type: none">• Tryb oszczędny• Tryb cichy• Język drukarki• Wygaszacz• Zapis zasobów• Miejsce zapisu• Oczekiwanie na wydruk• Czas oczekiwania• Autokontynuacja• Zacięcia - ponów• Ochrona strony• Obszar wydruku• Język wyświetlany• Alarm toneru
MENU EMULACJI PCL	<ul style="list-style-type: none">• Orientacja• Wierszy na stronie• Szerokość A4• Zmiana numeracji zasobników¹• Autom. CR po LF• Autom. LF po CR
MENU POSTSCRIPT	<ul style="list-style-type: none">• Drukuj błąd PS• Priorytet czcionek
MENU RÓWNOLEGŁY	<ul style="list-style-type: none">• PCL SmartSwitch• PS SmartSwitch• Bufor równoległy• Stan zaawansowany

	<ul style="list-style-type: none">• Przyjmuj inicjacje
MENU USB	<ul style="list-style-type: none">• PCL SmartSwitch• PS SmartSwitch• Bufor USB
<p>¹ Według obsługiwanego źródła</p> <p>² Według numeru typu niestandardowego</p> <p>³ Według obsługiwanych nośników</p>	

Set IP Address Utility (narzędzie do ustawiania adresu IP)

 **UWAGA:** Aplikacja ta jest niedostępna, jeżeli drukarka jest podłączona lokalnie do komputera.

 **UWAGA:** Prawidłowe działanie narzędzia do ustawiania adresu IP jest możliwe po dodaniu wyjątku do zapory systemu Windows®.

Aplikacja Status Monitor Center (Centrum monitorowania stanu) umożliwia zarządzanie kilkoma monitorami stanu.

Narzędzie do ustawiania adresu IP pozwala na ustawienie adresu IP i innych ważnych parametrów IP. Aby ręcznie ustawić adres IP:

1. Uruchom narzędzie Dell Printer Configuration Web Tool, wpisując sieciowy adres IP do przeglądarki internetowej.
2. Kliknij opcję **Printer Settings** (Ustawienia drukarki).
3. W obszarze **Printer Server Settings** (Ustawienia serwera drukarki) kliknij opcję **TCP/IP**.
4. Wprowadź wartości ustawień **IP Address** (Adres IP), **Netmask** (Maska sieci) i **Gateway** (Brama).

 **UWAGA:** Jeżeli ustawienia te nie są znane, należy skontaktować się z administratorem sieci.

5. Kliknij łącze **Submit** (Wyślij).
6. Wprowadź nowy adres IP do przeglądarki, aby kontynuować pracę z użyciem narzędzia Dell Printer Configuration Web Tool.

Narzędzie Dell Printer Software Uninstall

Narzędzie Printer Software Uninstall służy do usuwania aktualnie zainstalowanego oprogramowania drukarki lub obiektów drukarki.

1. Kliknij opcję **Start® Programy** lub **Wszystkie programy® Dell Printers** (Drukarki Dell).

W systemie Windows Vista (domyślne menu Start):

- a. Kliknij opcję  **Programy**.
 - b. Kliknij opcję **Dell Printers** (Drukarki Dell).
2. Kliknij opcję **Dell Printer Software Uninstall Utility**.
 3. Wybierz składniki, które mają zostać odinstalowane, a następnie kliknij przycisk **Next** (Dalej).
 4. Kliknij przycisk **Finish** (Zakończ).

5. Po zakończeniu instalacji kliknij przycisk **OK**.

Driver Profiler (Program profilujący sterowniki)

Program Driver Profiler służy do tworzenia profili sterowników zawierających niestandardowe ustawienia sterowników. Profil sterownika może zawierać grupę zapisanych ustawień sterownika drukarki i inne dane, takie jak:

- orientacja strony oraz ilość stron na arkuszu (ustawienia dokumentu),
- stan instalacji odbiornika (opcje drukarki),
- rozmiary papieru zdefiniowane przez użytkownika (papier niestandardowy),
- zwykły tekst i znaki wodne,
- odnośniki do nakładek,
- odnośniki do czcionek,
- powiązania formularzy.

Dell Printer Configuration Web Tool (Narzędzie do konfiguracji drukarki w sieci)

 **UWAGA:** Aplikacja ta jest niedostępna, jeżeli drukarka jest podłączona lokalnie do komputera.

Czy kiedykolwiek zdarzyło Ci się wysłać zadanie drukowania do drukarki znajdującej się w odległym pomieszczeniu i przekonać się, że nie zostało wydrukowane z powodu zacięcia papieru lub pustego zasobnika? Ustawienia alarmu e-mail to jedna z funkcji narzędzia Dell Printer Configuration Web Tool, umożliwiająca przesyłanie do użytkownika lub do głównego operatora wiadomości e-mail w przypadku, gdy konieczne jest uzupełnienie materiałów eksploatacyjnych lub interwencja.

Jeżeli wypełniasz raporty magazynowe dotyczące drukarek, na których muszą się znaleźć numery inwentaryzacyjne wszystkich drukarek na danym obszarze, funkcja Printer Information (Informacje o drukarce) narzędzia Dell Printer Configuration Web Tool znacznie to ułatwi. Wystarczy jedynie wpisać adres IP każdej drukarki w sieci, aby wyświetlić numer inwentaryzacyjny.

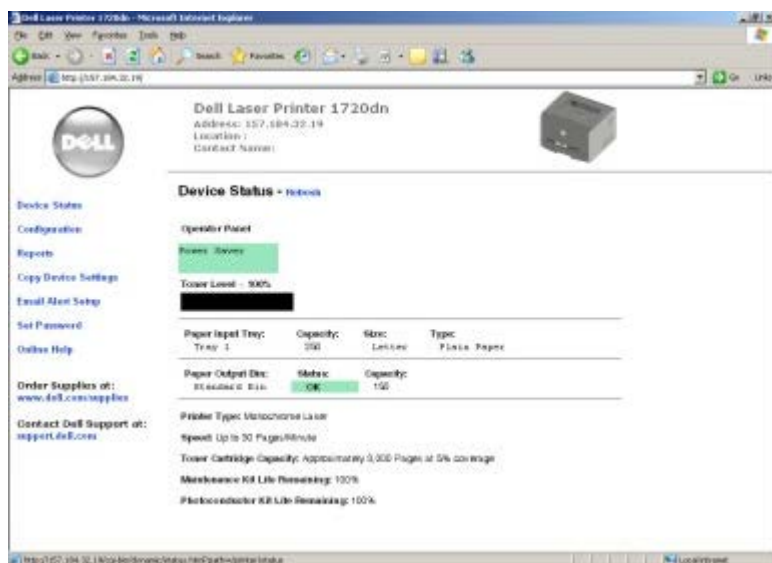

The screenshot displays the Dell Printer Configuration Web Tool interface for a Dell Laser Printer 1720dn. The page is viewed in Microsoft Internet Explorer. The main content area shows the printer's name, address (157.154.22.19), and location. Below this, the 'Device Status - Network' section is visible, including a 'Printer Status' bar showing 'Ready' and 'Toner Level - 100%'. A table lists printer specifications:

Paper Input Tray	Capacity	Size	Type
Tray 1	250	Letter	Plain Paper

Additional specifications include: Paper Output Tray: 250; Printer Type: Monochrome Laser; Speed: Up to 30 Pages/Minute; Toner Cartridge Capacity: Approximately 3,000 Pages at 5% coverage; Maintenance Kit Life Remaining: 100%; Photoconductor Kit Life Remaining: 100%.

Jedną z funkcji narzędzia Dell Printer Configuration Web Tool pozwala również zmienić ustawienia drukarki i śledzić tendencje drukowania. Administrator sieci może w prosty sposób skopiować ustawienia drukarki na jedną lub wszystkie drukarki w sieci bezpośrednio z przeglądarki internetowej.

Aby uruchomić narzędzie Dell Printer Configuration Web Tool, należy wpisać sieciowy adres IP w przeglądarce

internetowej.

Jeżeli nie znasz adresu IP drukarki, wydrukuj stronę konfiguracji sieci, na której znajduje się adres IP.

Aby wydrukować stronę konfiguracji sieci, naciśnij, a następnie zwolnij przycisk **Kontynuuj** .

Narzędzie Dell Printer Configuration Web Tool oferuje następujące funkcje:

- **Printer Status** (Stan drukarki) — umożliwia uzyskanie natychmiastowej informacji na temat stanu materiałów eksploatacyjnych. Jeżeli poziom toneru jest niski, kliknij łącze zamawiania toneru na pierwszym ekranie, aby zamówić dodatkową kasetę z tonerem.
- **Printer Settings** (Ustawienia drukarki) — umożliwia zmianę ustawień drukarki, zdalne wyświetlenie panelu operacyjnego i aktualizację oprogramowania sprzętowego serwera druku.
- **Copy Printer Settings** (Kopiowanie ustawień drukarki) — służy do szybkiego kopiowania ustawień drukarki na inną drukarkę lub drukarki w sieci, poprzez wpisanie adresu IP każdej drukarki.

 **UWAGA:** Aby korzystać z tej funkcji, należy posiadać uprawnienia administratora.

- **Printing Statistics** (Statystyki drukowania) — umożliwia śledzenie tendencji drukowania, takich jak zużycie papieru i rodzaje drukowanych zadań.
- **Printer Information** (Informacje o drukarce) — umożliwia zapoznanie się z informacjami niezbędnymi do wezwania serwisu, danymi magazynowymi lub dotyczącymi stanu aktualnej pamięci i kodu mechanizmu.
- **E-mail Alert Setup** (Ustawienia alarmu e-mail) — umożliwia otrzymanie wiadomości e-mail w przypadku, gdy konieczne jest dostarczenie materiałów eksploatacyjnych lub interwencja. Aby otrzymać powiadomienie, należy wprowadzić swoją nazwę lub nazwę głównego operatora w polu listy e-mail.
- **Set Password** (Ustawianie hasła) — służy do zablokowania panelu operacyjnego hasłem, tak aby użytkownicy nie mogli nieumyślnie zmieniać wybranych ustawień drukarki.

 **UWAGA:** Aby korzystać z tej funkcji, należy posiadać uprawnienia administratora.

- **Online Help** (Pomoc elektroniczna) — kliknij przycisk **Help** (Pomoc), aby odwiedzić witrynę internetową firmy Dell w celu rozwiązania problemów z drukarką.

Narzędzie alarmów drukarki Dell

 **UWAGA:** Aplikacja jest niedostępna w przypadku korzystania z systemu Windows NT lub Windows 2000.

Narzędzie alarmów drukarki Dell informuje o wystąpieniu w drukarce błędów wymagających interwencji użytkownika. W przypadku wystąpienia błędu wyświetlany jest dymek z informacją o rodzaju błędu i wskazówkami dotyczącymi jego usunięcia.

 **UWAGA:** Do prawidłowego działania narzędzia alarmów drukarki Dell konieczna jest obsługa komunikacji dwukierunkowej między drukarką a komputerem. W celu umożliwienia tego rodzaju komunikacji jest dodawany wyjątek do zapory systemu Windows.

Jeśli wraz z oprogramowaniem drukarki zainstalowano narzędzie alarmów drukarki Dell, jest ono uruchamiane automatycznie po zakończeniu instalacji. Jeśli na pasku zadań widać ikonę , oznacza to, że narzędzie jest uruchomione.

Wyłączenie narzędzia alarmów drukarki Dell

1. Kliknij prawym przyciskiem myszy ikonę  na pasku zadań.
2. Wybierz opcję **Exit** (Zamknij).

Ponowne włączenie narzędzia alarmów drukarki Dell

1. Kliknij kolejno polecenia: **Start® Programy** lub **Wszystkie programy® Dell Printers** (Drukarki Dell)® **Dell Laser Printer 1720** (Drukarka laserowa Dell 1720).

W systemie Windows Vista (domyślne menu Start):

- a. Kliknij opcję  **Programy**.
 - b. Kliknij opcję **Dell Printers** (Drukarki Dell).
 - c. Kliknij nazwę **Dell Laser Printer 1720**.
2. Kliknij opcję **Printer Alert Utility**.

Informacje na temat drukarki

- [Opis drukarki](#)
- [Informacje o panelu operacyjnym](#)
- [Drukowanie arkusza z informacjami o konfiguracji ustawień drukarki](#)
- [Wybór odpowiedniego kabla](#)

Opis drukarki

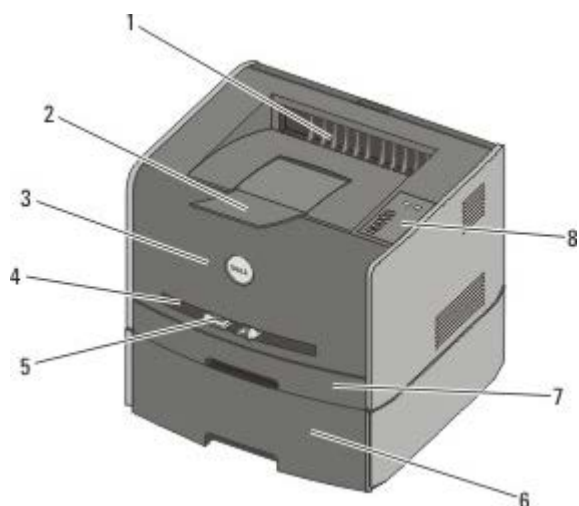

1	Przednie wyjście	Część drukarki, z której wychodzi papier.
2	Przedłużenie odbiornika	Podparcie dla papieru wychodzącego z drukarki.
3	Pokrywa przednia	Pokrywa, którą należy otworzyć w celu uzyskania dostępu do kasety z tonerem i bębna światłoczułego.
4	Podajnik ręczny	Część drukarki, która umożliwia ręczne załadowanie różnych typów papieru, na przykład kopert.
5	Prowadnice ręcznego podajnika papieru	Prowadnice, które należy dopasować do rozmiaru papieru ładowanego ręcznie, tak aby uniknąć jego zacięć.
6	Opcjonalna szuflada na 550 arkuszy (zasobnik 2)	Zasobnik, który można nabyć oddzielnie, aby zwiększyć ilość czystego papieru, jaką można załadować do drukarki.
7	Zasobnik 1	Standardowy zasobnik o pojemności 250 arkuszy.
8	Panel operacyjny	Panel, który znajduje się na drukarce i umożliwia kontrolowanie zadań drukowania.

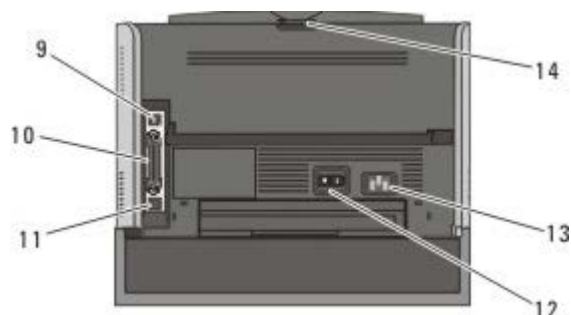





9	Port USB	Gniazdo, do którego należy podłączyć kabel USB (sprzedawany oddzielnie). Drugi koniec kabla USB należy podłączyć do komputera.
---	----------	--

10	Port równoległy	Gniazdo, do którego należy podłączyć kabel równoległy (sprzedawany oddzielnie). Drugi koniec kabla równoległego należy podłączyć do komputera.
11	Port sieciowy (tylko model 1720dn)	Gniazdo, do którego należy podłączyć kabel Ethernet (sprzedawany oddzielnie). Drugi koniec kabla Ethernet należy podłączyć do portu sieciowego komputera.
12	Przełącznik Włącz/Wyłącz	Przełącznik służący do włączania i wyłączania drukarki.
13	Gniazdo przewodu zasilającego	Umożliwia podłączenie drukarki do gniazdka elektrycznego za pomocą dostarczonego przewodu zasilającego, odpowiedniego do użytku w danym kraju.
14	Tylne wyjście	Pokrywa, którą należy otworzyć, aby zadania drukowania mogły wychodzić z drukarki ułożone płasko, na przykład wydruki na folii lub kartach.

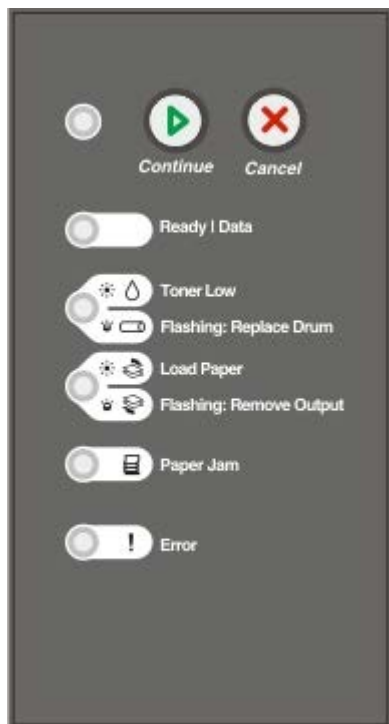
Informacje o panelu operacyjnym

Na panelu operacyjnym znajduje się sześć lampek i dwa przyciski.



- Naciśnij przycisk **Kontynuuj** , aby wznowić drukowanie.
- Dwa razy szybko naciśnij przycisk **Kontynuuj** , aby wyświetlić kod błędu.
- Naciśnij przycisk **Anuluj** , aby anulować zadanie drukowania.
- Naciśnij i przytrzymaj przycisk **Anuluj**  do momentu, gdy zaświecą wszystkie lampki, aby zresetować drukarkę.

Drukowanie arkusza z informacjami o konfiguracji ustawień drukarki

W celu ułatwienia rozwiązywania problemów z drukowaniem oraz modyfikowania ustawień konfiguracyjnych drukarki, zaawansowani użytkownicy mogą wydrukować arkusz z informacjami o konfiguracji ustawień drukarki, na którym znajdują się instrukcje dotyczące przewijania opcji menu konfiguracyjnego w celu wybrania i zapisania nowych ustawień.

1. Wyłącz drukarkę.

2. Otwórz przednią pokrywę.
3. Podczas włączania drukarki naciśnij i przytrzymaj przycisk **Kontynuuj** .

Zaświecą po kolei wszystkie lampki.

4. Zwolnij przycisk **Kontynuuj** .

5. Zamknij przednią pokrywę.

Wyświetlona zostanie sekwencja lampek reprezentująca główne menu.

6. Naciskaj przycisk **Kontynuuj** , aż do chwili, gdy zaświecą po kolei wszystkie lampki.

Następuje drukowanie arkusza z informacjami o konfiguracji ustawień drukarki

 **UWAGA:** Arkusz zostanie wydrukowany jedynie wtedy, gdy wyświetlane jest menu główne.

Wybór odpowiedniego kabla

Kabel do podłączenia drukarki musi spełniać następujące wymagania:

Połączenie	Certyfikaty kabla
USB	USB 2.0
Równoległy	IEEE - 1284
10/100BaseT Ethernet	CAT - 5E

Drukowanie

- [Ręczne podawanie papieru](#)
- [Drukowanie na obu stronach arkusza](#)
- [Drukowanie wielu obrazów stron na jednej stronie](#)
- [Drukowanie broszury](#)
- [Drukowanie plakatu](#)
- [Drukowanie na papierze firmowym](#)
- [Anulowanie zadania drukowania](#)

Ręczne podawanie papieru

Podajnik ręczny, umieszczony z przodu drukarki, umożliwia podawanie pojedynczych arkuszy nośnika druku.

W przypadku korzystania z podajnika ręcznego zadanie drukowania należy przesłać do drukarki przed załadowaniem nośnika druku. Kiedy drukarka będzie gotowa, zostanie wyświetlona sekwencja lampek **Załaduj podajnik ręczny**. W tym momencie należy załadować nośnik.

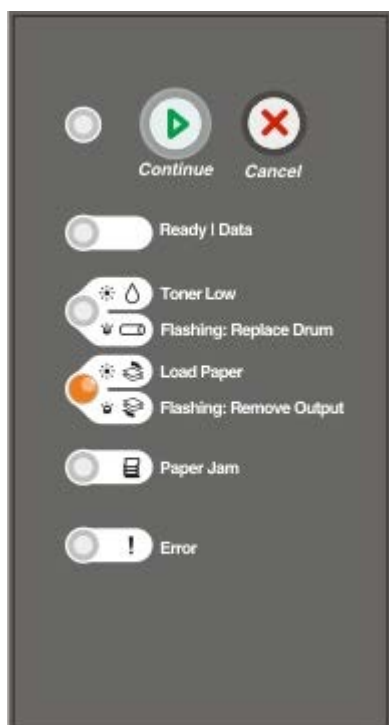

1. W otwartym dokumencie kliknij polecenie **Plik® Drukuj**.
2. Kliknij **Właściwości** (lub **Opcje**, **Drukarka**, lub **Ustawienia**, w zależności od aplikacji lub systemu operacyjnego).
Pojawi się okno dialogowe **Printing Preferences** (Preferencje drukowania).
3. Kliknij kartę **Paper** (Papier).
4. Wybierz opcję **Manual paper** (Ręczny podajnik papieru) z listy rozwijanej **Paper Tray** (Zasobnik papieru).
5. Dokonaj wszystkich zmian potrzebnych do właściwego wydrukowania dokumentu.
6. Kliknij przycisk **OK**.

7. W oknie Print (Drukuj) kliknij przycisk **OK**, aby przesłać zadanie do wydrukowania.

Drukarka wyświetla sekwencję lampek **Załaduj podajnik ręczny**.

8. Umieść arkusz wybranego nośnika stroną do druku skierowaną ku górze, centralnie względem podajnika ręcznego, tak aby początek arkusza dotknął prowadnic papieru.

- Koperty należy wkładać stroną ze skrzydełkami skierowaną w dół oraz z miejscem na znaczek umieszczonym w sposób pokazany na rysunku.
- Folie należy trzymać za krawędzie. Folia nie należy dotykać po stronie przeznaczony do drukowania. Ślady palców pozostawione na folii mogą spowodować pogorszenie jakości wydruku.
- Papier firmowy należy ładować stroną do druku skierowaną w górę, górną krawędzią do przodu.
- W przypadku wystąpienia problemów z podawaniem papieru należy obrócić papier.

9. Dopasuj prowadnice papieru do szerokości nośnika druku.

10. Wsuń arkusz do podajnika ręcznego, przytrzymując obie strony nośnika blisko drukarki, aż zostanie automatycznie pobrany.



Nastąpi krótka przerwa pomiędzy pobraniem nośnika przez drukarkę a przekazaniem go dalej.

INFORMACJA: Nie należy wsuwać arkusza do podajnika na siłę. Może to spowodować zacięcie papieru.

Drukowanie na obu stronach arkusza

Drukowanie po obu stronach arkusza papieru pozwala obniżyć koszty drukowania.

Możliwy jest wybór spośród opcji drukowania dwustronnego: oprawa wzdłuż długiej lub krótkiej krawędzi.

- Opcja Long edge (Długa krawędź) oznacza, że strony są łączone wzdłuż dłuższej krawędzi arkusza (lewej krawędzi w przypadku orientacji pionowej i górnej krawędzi w przypadku orientacji poziomej).

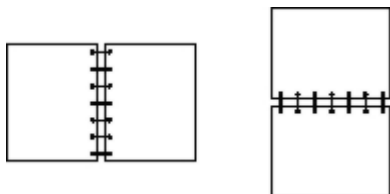

- Opcja Short edge (Krótka krawędź) oznacza, że strony są łączone wzdłuż krótszej krawędzi arkusza (górnej krawędzi w przypadku orientacji pionowej i lewej krawędzi w przypadku orientacji poziomej).

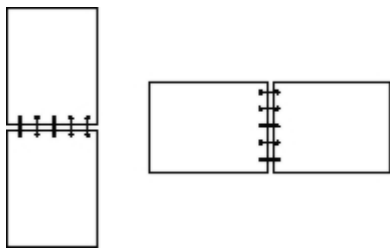

Drukarka Dell Laser Printer 1720 – Ręczne drukowanie dwustronne

1. W otwartym dokumencie kliknij polecenie **Plik® Drukuj**.
2. Kliknij **Właściwości** (lub **Opcje**, **Drukarka**, lub **Ustawienia**, w zależności od aplikacji lub systemu operacyjnego).
Pojawi się okno dialogowe **Printing Preferences** (Preferencje drukowania).
3. Wybierz opcję **2-sided long edge** (2-stronnie, długa krawędź) lub **2-sided short edge** (2-stronnie, krótka krawędź).
4. Kliknij kartę **Paper** (Papier).
5. Wybierz odpowiednie ustawienie **Input Options** (Opcje podajnika) dla zadania drukowania.
6. Kliknij przycisk **OK**.
7. W oknie Print (Drukuj) kliknij przycisk **OK**, aby przesłać zadanie do wydrukowania.

Zostaną wydrukowane nieparzyste strony dokumentu. Po wydrukowaniu stron nieparzystych zostanie wyświetlona sekwencja lampek **Dupleks**.

8. Załaduj papier z powrotem do zasobnika 1, stroną zadrukowaną do góry i górną krawędzią skierowaną do zasobnika.



 **UWAGA:** Chociaż do wydrukowania nieparzystych stron dokumentu można użyć zasobnika 1 lub zasobnika 2, strony parzyste (na tylnej stronie arkuszy papieru) mogą być drukowane tylko przy użyciu zasobnika 1.

Drukarka laserowa Dell 1720 – Automatyczne drukowanie dwustronne

 **UWAGA:** Funkcja automatycznego drukowania dwustronnego jest dostępna tylko w modelu Dell Laser Printer 1720dn.

1. W otwartym dokumencie kliknij polecenie **Plik® Drukuj**.
2. Kliknij **Właściwości** (lub **Opcje**, **Drukarka** lub **Ustawienia**, w zależności od aplikacji lub systemu operacyjnego).
Pojawi się okno dialogowe **Printing Preferences** (Preferencje drukowania).

3. Kliknij kartę **Page Layout** (Układ strony).
4. W sekcji **2-sided printing** (Drukowanie dwustronne) wybierz w zależności od potrzeb opcję **2-sided long edge** (2-stronnie, długa krawędź) lub **2-sided short edge** (2-stronnie, krótka krawędź).
5. Kliknij przycisk **OK**.
6. Kliknij przycisk **OK**.

Drukowanie wielu obrazów stron na jednej stronie

Opcja Multipage Printing (N-up) (Drukowanie wielu stron) jest używana do drukowania wielu obrazów stron na jednej stronie. Na przykład opcja 2-up (2 na arkuszu) oznacza, że obrazy dwóch stron zostaną wydrukowane na jednej stronie.

Ustawienia opcji Multipage Order (Kolejność stron), Multipage View (Widok wielu stron) i Multipage Border (Ramka wokół stron) służą do określenia kolejności i ułożenia obrazów stron oraz czy wokół każdego obrazu strony ma być drukowana ramka.

1. W otwartym dokumencie kliknij polecenie **Plik® Drukuj**.
2. Kliknij **Właściwości** (lub **Opcje**, **Drukarka**, lub **Ustawienia**, w zależności od aplikacji lub systemu operacyjnego).

Pojawi się okno dialogowe **Printing Preferences** (Preferencje drukowania).

3. W obszarze **Multipage printing (N-up)** (Drukowanie wielu stron) określ liczbę stron, jaka ma zostać wydrukowana na arkuszu: wpisz wybraną liczbę lub wybierz ją za pomocą strzałek.
4. Kliknij przycisk **OK**.
5. W oknie Print (Drukuj) kliknij przycisk **OK**, aby przesłać zadanie do wydrukowania.

Drukowanie broszury

Ustawienie **Booklet** (Broszura) umożliwia drukowanie kilku stron w formie broszury, tak aby strony były drukowane w odpowiedniej kolejności bez konieczności ponownego formatowania dokumentu. Strony są drukowane w takiej kolejności, aby gotowy, posortowany dokument tworzył broszurę po złożeniu przez środek strony.

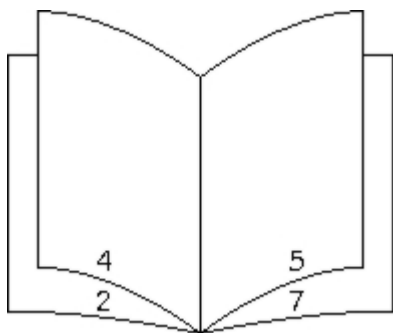

Jeżeli dokument zawiera wiele stron, złożenie broszury może być zbyt trudne. W przypadku drukowania dużych broszur można skorzystać z opcji **Sheets per Bundle** (Arkuszy na pakiet), aby określić ile rzeczywistych stron będzie zawierał jeden pakiet. Zostanie wydrukowana odpowiednia liczba pakietów, które można złączyć w jedną broszurę. Drukowanie w pakietach pozwala otrzymać równą zewnętrzną krawędź broszury.

Przed rozpoczęciem drukowania broszury należy określić, czy używane mają być funkcje drukowania dwustronnego. Po wybraniu opcji **Print Using Booklet** (Drukuj z wykorzystaniem broszury) opcje drukowania dwustronnego będą niedostępne i pozostaną ustawione na ostatnio wybierane wartości.

1. W otwartym dokumencie kliknij polecenie **Plik® Drukuj**.
2. Kliknij **Właściwości** (lub **Opcje**, **Drukarka**, lub **Ustawienia**, w zależności od aplikacji lub systemu operacyjnego).

Pojawi się okno dialogowe **Printing Preferences** (Preferencje drukowania).

3. Kliknij przycisk **More Page Layout Options** (Więcej opcji układu strony).
4. Kliknij opcję **Booklet** (Broszura).
5. Kliknij dwukrotnie przycisk **OK**.
6. W oknie Print (Drukuj) kliknij przycisk **OK**, aby przesłać zadanie do wydrukowania.

Drukowanie plakatu

Ustawienie Poster (Plakat) umożliwia wydrukowanie jednego obrazu rozłożonego na kilku stronach. Po wydrukowaniu można te strony połączyć i utworzyć jeden duży obraz.

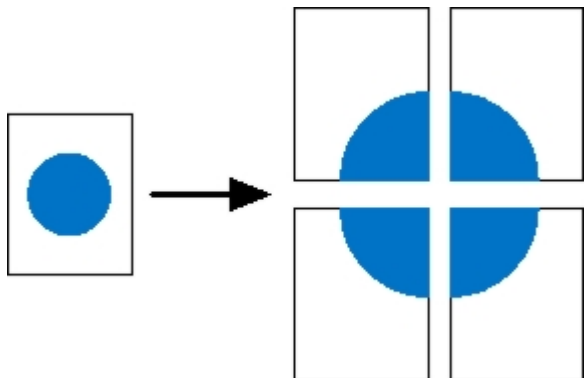

1. W otwartym dokumencie kliknij polecenie **Plik® Drukuj**.
2. Kliknij **Właściwości** (lub **Opcje**, **Drukarka**, lub **Ustawienia**, w zależności od aplikacji lub systemu operacyjnego).
Pojawi się okno dialogowe **Printing Preferences** (Preferencje drukowania).
3. Kliknij przycisk **More Page Layout Options** (Więcej opcji układu strony).
4. Kliknij opcję **Poster** (Plakat).
5. Wybierz rozmiar plakatu zależny od liczby stron, z których ma się on składać.
6. W celu wydrukowania znaczników cięcia na stronie zaznacz opcję **Print crop marks** (Drukuj znaczniki cięcia).
7. Wybierz wielkość zakładki, jaka ma być zastosowana dla każdej strony.
8. Kliknij dwukrotnie przycisk **OK**.
9. W oknie Print (Drukuj) kliknij przycisk **OK**, aby przesłać zadanie do wydrukowania.

Drukowanie na papierze firmowym

1. Dopilnuj, by papier był prawidłowo załadowany w zależności od wykorzystanego źródła podawania papieru:
 - **Zasobnik 1 lub 2** – papier firmowy należy ładować stroną z nadrukiem skierowaną w dół. Górna krawędź arkusza, przy której znajduje się logo, powinna być umieszczona z przodu podajnika.



- **Podajnik ręczny** – papier firmowy należy ładować stroną z nadrukiem skierowaną w górę i górną krawędzią skierowaną w stronę drukarki.

UWAGA: W przypadku korzystania z podajnika ręcznego należy najpierw przesłać zadanie do drukowania, a następnie załadować papier firmowy po wyświetleniu sekwencji lampek Załaduj podajnik ręczny.

2. W otwartym dokumencie kliknij polecenie **Plik® Drukuj**.
3. Kliknij **Właściwości** (lub **Opcje**, **Drukarka**, lub **Ustawienia**, w zależności od aplikacji lub systemu operacyjnego).
Pojawi się okno dialogowe **Printing Preferences** (Preferencje drukowania).
4. Kliknij kartę **Paper** (Papier).
5. Wybierz opcję **Letterhead** (Papier firmowy) z listy rozwijanej **Paper Type** (Typ papieru).
6. Wybierz odpowiedni rozmiar papieru i zasobnik.
7. Kliknij przycisk **OK**.
8. W oknie Drukuj kliknij przycisk **OK**, aby przesłać zadanie do wydrukowania.

Anulowanie zadania drukowania

Zadanie drukowania można anulować z poziomu panelu operacyjnego lub z poziomu komputera. W trakcie anulowania zadania na panelu operacyjnym wyświetlana jest sekwencja lampek **Anuluj zadanie**.



Z panelu operacyjnego drukarki

Naciśnij i zwolnij przycisk **Anuluj** , aby anulować bieżące zadanie drukowania.

Z poziomu komputera

1. W systemie Windows® XP (domyślne menu Start):

- a. Kliknij przycisk **Start**® **Panel sterowania**.
- b. Kliknij dwukrotnie ikonę **Drukarki i inny sprzęt**.
- c. Kliknij dwukrotnie ikonę **Drukarki i faksy**.

W systemie Windows XP (klasyczne menu Start): Kliknij przycisk **Start**® **Ustawienia**® **Drukarki i faksy**.



W systemie Windows Vista™ (klasyczne menu Start) i wszystkich innych wersjach systemu Windows: Kliknij przycisk **Start**® **Ustawienia**® **Drukarki**.





W systemie Windows Vista (domyślne menu Start):

- a. Kliknij przycisk ® **Panel sterowania**.
 - b. Kliknij ikonę **Sprzęt i dźwięk**.
 - c. Kliknij ikonę **Drukarki**.
2. Kliknij dwukrotnie ikonę drukarki wybranej do drukowania zadania.
- Pojawi się lista zadań drukowania.
3. Prawym przyciskiem myszy kliknij dokument, którego drukowanie chcesz anulować, a następnie kliknij przycisk **Anuluj**.

Menu panelu operacyjnego

- [Menu sieciowe](#)
- [Menu Równoległy](#)
- [Menu ustawień](#)
- [Menu USB](#)
- [Menu narzędzi](#)

Menu reprezentowane są przez sekwencje lampek **Gotowa** , **Mało toneru/Wymień bęben**  , **załaduj/Wyjmij papier**   oraz **Zacięcie papieru** . Elementy menu i ich ustawienia są wskazywane przez sekwencje lampek **Błąd**  i **Kontynuuj** .

- Naciśnij przycisk **Anuluj** , aby przewijać poszczególne menu i elementy menu.
- Naciśnij przycisk **Kontynuuj** , aby przejść do wybranego ustawienia.
- Naciśnij i przytrzymaj przycisk **Kontynuuj**  aż do chwili, gdy zaświecą się po kolei wszystkie lampki, aby zapisać ustawienie.
- Naciśnij i przytrzymaj przycisk **Anuluj**  aż do chwili, gdy zaświecą się po kolei wszystkie lampki, aby powrócić do menu głównego.
- Aby wyjść z menu, wyłącz drukarkę.

Menu sieciowe

Menu sieciowe służy do zmiany ustawień drukarki dla zadań wysyłanych za pośrednictwem portu sieciowego (sieć standardowa lub opcja sieciowa <x>).

Z menu:	Można wykonać:
Tryb NPA	Wysyłanie zadań drukowania do drukarki i równoczesne wysyłanie zapytań dotyczących stanu drukarki. <ul style="list-style-type: none">• Wyłącz• Włącz*
Binary PS (Mac)	Konfigurowanie drukarki do przetwarzania binarnych zadań drukowania PostScript wysyłanych z komputera Macintosh. <ul style="list-style-type: none">• Wyłącz — Zadania drukowania PostScript są filtrowane przez drukarkę przy użyciu protokołu standardowego.• Włącz — Drukarka przetwarza nieprzetworzone binarne zadania drukowania PostScript pochodzące z komputerów wyposażonych w system operacyjny Macintosh. <p>UWAGA: Ustawienie to może powodować błędy podczas przetwarzania zadań drukowania wysyłanych za pomocą systemu Windows.</p> <ul style="list-style-type: none">• Automatycznie* — Drukarka przetwarza zadania drukowania wysłane z komputera pracującego pod kontrolą systemu operacyjnego Windows lub Macintosh.
Ustaw prędkość karty	Automatyczne wykrywanie szybkości połączenia sieciowego. Istnieje możliwość wyłączenia tego ustawienia w celu ręcznego ustawienia szybkości. <ul style="list-style-type: none">• Automatycznie* — Drukarka próbuje nawiązać połączenie z siecią przy aktualnej szybkości połączenia sieciowego.• 10 Mb/s w trybie półduplexu — Drukarka próbuje nawiązać połączenie z siecią przy szybkości 10 Mb/s w trybie półduplexu.

- 10 Mb/s w trybie pełnego duplexu — Drukarka próbuje nawiązać połączenie z siecią przy szybkości 10 Mb/s w trybie pełnego duplexu.
- 100 Mb/s w trybie półduplexu — Drukarka próbuje nawiązać połączenie z siecią przy szybkości 100 Mb/s w trybie półduplexu.
- 100 Mb/s w trybie pełnego duplexu — Drukarka próbuje nawiązać połączenie z siecią przy szybkości 100 Mb/s w trybie pełnego duplexu.

* Ustawienia fabryczne

Menu Równoległy

Menu Równoległy służy do modyfikowania ustawień drukarki związanych z zadaniami wysyłanymi za pośrednictwem portu równoległego.

Z menu:	Można wykonać:
Tryb NPA	Wysyłanie zadań drukowania do drukarki i równoczesne wysyłanie zapytań dotyczących stanu drukarki. <ul style="list-style-type: none"> • Wyłącz • Włącz • Automatycznie*
Protokół	Odbieranie informacji ze znacznie większą szybkością transmisji, gdy w drukarce ustawiony jest protokół Fastbytes (o ile używany komputer obsługuje protokół Fastbytes) lub odbieranie informacji z normalną szybkością transmisji, gdy w drukarce ustawiony jest protokół Standardowy. <ul style="list-style-type: none"> • Standardowy • Fastbytes*
Tryb równoległy 2	Określenie, czy dane portu równoległego są próbkowane przez narastające (Włącz) czy przez opadające (Wyłącz) zbocza impulsów. <ul style="list-style-type: none"> • Wyłącz • Włącz*
Binarny PS (Mac)	Konfigurowanie drukarki do przetwarzania binarnych zadań drukowania PostScript wysyłanych z komputera Macintosh. <ul style="list-style-type: none"> • Wyłącz — Zadania drukowania PostScript są filtrowane przez drukarkę przy użyciu protokołu standardowego. • Włącz — Drukarka przetwarza nieprzetworzone binarne zadania drukowania PostScript pochodzące z komputerów wyposażonych w system operacyjny Macintosh. <p>UWAGA: Ustawienie to może powodować błędy podczas przetwarzania zadań drukowania wysyłanych za pomocą systemu Windows.</p> <ul style="list-style-type: none"> • Automatycznie* — Drukarka przetwarza zadania drukowania wysłane z komputera pracującego pod kontrolą systemu operacyjnego Windows lub Macintosh.
* Ustawienia fabryczne	

Menu ustawień

Menu ustawień umożliwia konfigurowanie sposobu formatowania końca wiersza w zależności od używanego systemu komputerowego.

Z menu:	Można wykonać:
Emulacja PPDS	Określenie, czy ma zostać użyty strumień danych PPDS. <ul style="list-style-type: none"> • Wyłącz* • Włącz

	UWAGA: Ta opcja menu pojawia się tylko wtedy, gdy jest dostępny interpreter PPDS.
Autom. CR po LF	Określenie, czy drukarka ma automatycznie wykonywać operację powrotu karetki (CR) po wystąpieniu znaku końca wiersza (LF). <ul style="list-style-type: none"> Wyłącz* Włącz
Autom. LF po CR	Określenie, czy drukarka ma automatycznie wykonywać operację zmiany wiersza (LF) po wystąpieniu znaku powrotu karetki (CR). <ul style="list-style-type: none"> Wyłącz* Włącz
Oszczędzanie energii	Określenie czy opcja Wyłączone ma się pojawić w menu Wygaszacz. <ul style="list-style-type: none"> Włącz* Wyłącz
* Ustawienia fabryczne	

Menu USB

Menu USB służy do modyfikowania ustawień drukarki dotyczących zadań wysyłanych przez port USB.

Z menu:	Można wykonać:
Tryb NPA	Wysyłanie zadań drukowania do drukarki i równoczesne wysyłanie zapytań dotyczących stanu drukarki. <ul style="list-style-type: none"> Wyłącz Włącz Automatycznie*
Binary PS (Mac)	Konfigurowanie drukarki do przetwarzania binarnych zadań drukowania PostScript wysyłanych z komputera Macintosh. <ul style="list-style-type: none"> Wyłącz — Zadania drukowania PostScript są filtrowane przez drukarkę przy użyciu protokołu standardowego. Włącz — Drukarka przetwarza nieprzetworzone binarne zadania drukowania PostScript pochodzące z komputerów wyposażonych w system operacyjny Macintosh. <p>UWAGA: Ustawienie to może powodować błędy podczas przetwarzania zadań drukowania wysyłanych za pomocą systemu Windows.</p> <ul style="list-style-type: none"> Automatycznie* — Drukarka przetwarza zadania drukowania wysłane z komputera pracującego pod kontrolą systemu operacyjnego Windows lub Macintosh.
Prędkość USB	Określenie prędkości wykorzystywanego kabla USB. <ul style="list-style-type: none"> Pełny <p>UWAGA: Zmusza port USB do pracy z pełną prędkością, jednocześnie wyłączając wszystkie funkcje high-speed.</p> <ul style="list-style-type: none"> Automatycznie*
* Ustawienia fabryczne	

Menu narzędzi

Menu narzędzi służy do rozwiązywania problemów z drukarką.

Menu	Możliwe działania
Print Configuration Mode Instructions (Drukowanie instrukcji dotyczących konfiguracji)	Naciśnij i przytrzymaj przycisk Kontynuuj  .
Przywracanie ustawień fabrycznych	Przywrócenie ustawień fabrycznych drukarki poprzez naciśnięcie i przytrzymanie przycisku Kontynuuj  UWAGA: Wszystkie pobrane zasoby (czcionki, makra oraz zestawy symboli) znajdujące się w pamięci RAM drukarki są usuwane. Zasoby znajdujące się w pamięci flash pozostają bez zmian.
Druk szesnastkowy	Pomoc w wyjaśnieniu problemów z drukowaniem, gdy drukowane są nieoczekiwane znaki lub na wydruku brakuje znaków. Ustawienie Druk szesnastkowy pozwala określić, czy problem związany jest z interpreterem języka, czy z kablem, przez udostępnienie informacji otrzymywanych przez drukarkę. <ul style="list-style-type: none">• Wyłącz*• Włącz Aby wyłączyć ustawienie Druk szesnastkowy, należy wyłączyć drukarkę.
Drukowanie stron testu jakości	Pomoc przy określaniu problemów związanych z jakością wydruku, np. powstawania smug. Wydrukowanie trzech stron ułatwiających ocenę jakości wydruku: strona tekstu z informacjami o drukarce, kasecie drukującej, bieżących ustawieniach marginesów oraz dwie strony z grafiką. Naciśnij i przytrzymaj przycisk Kontynuuj  .
Resetowanie licznika fotoprzewodnika	Zerowanie licznika fotoprzewodnika. UWAGA: Komunikat dotyczący wymiany fotoprzewodnika powinien zostać usunięty jedynie po wymianie bębna obrazującego.
Mniejsze zwijanie	Zmniejszenie przepustowości w celu zmniejszenia zawijania stron. <ul style="list-style-type: none">• Wyłącz*• Włącz
* Ustawienia fabryczne	

Konserwacja drukarki

- [Zamawianie materiałów eksploatacyjnych](#)
 - [Przechowywanie materiałów eksploatacyjnych](#)
 - [Wymiana kasety z tonerem](#)
 - [Wymiana bębna obrazującego](#)
 - [Czyszczenie soczewki głowicy drukującej](#)
-

Zamawianie materiałów eksploatacyjnych

Drukarka podłączona do sieci

1. Wpisz adres IP drukarki do przeglądarki internetowej, aby uruchomić narzędzie Dell Configuration Web Tool.
2. Kliknij adres www.dell.com/supplies.

Drukarka podłączona lokalnie do komputera

1. Kliknij kolejno polecenia: **Start® Programy** lub **Wszystkie programy® Dell Printers** (Drukarki Dell)® **Dell Laser Printer 1720** (Drukarka laserowa Dell 1720).

W systemie Windows Vista™ (domyślne menu Start):

- a. Kliknij opcję  **Programy**.
 - b. Kliknij opcję **Dell Printers** (Drukarki Dell).
 - c. Kliknij nazwę **Dell Laser Printer 1720**.
2. Kliknij opcję **Dell Printer Supplies Reorder Application** (Aplikacja do zamawiania materiałów eksploatacyjnych firmy Dell).

Zostanie otwarte okno **Order Toner Cartridges** (Zamawianie kaset z tonerem).

3. Wybierz model drukarki z listy rozwijanej.
4. Wprowadź numer etykiety serwisowej drukarki Dell.

 **UWAGA:** Numer etykiety serwisowej jest umieszczony wewnątrz przedniej pokrywy drukarki.

5. Kliknij opcję **Visit Dell's cartridge ordering website** (Odwiedź witrynę internetową firmy Dell umożliwiającą zamawianie kaset drukujących).
-

Przechowywanie materiałów eksploatacyjnych

Przechowywanie nośników wydruku

Aby zapewnić odpowiednie warunki przechowywania materiałów eksploatacyjnych, należy przestrzegać poniższych wskazówek. Pozwoli to uniknąć problemów związanych z podawaniem nośnika i nierówną jakością wydruku.

- W celu uzyskania najlepszych rezultatów nośniki należy przechowywać w miejscu o temperaturze ok. 21°C i wilgotności względnej 40%.
- Kartony z nośnikami należy przechowywać na paletach lub półkach, a nie bezpośrednio na podłodze.
- Jeśli pojedyncze paczki nośników są przechowywane poza oryginalnym kartonem, należy dopilnować, aby ułożone były na płaskiej powierzchni i aby rogi papieru nie były wygięte ani zawinięte.
- Nie należy umieszczać żadnych przedmiotów na paczkach nośnika.

Przechowywanie kasety z tonerem

Kasetę z tonerem należy przechowywać w oryginalnym opakowaniu aż do momentu jej zainstalowania.

Kasety z tonerem nie należy przechowywać:

- w miejscach o temperaturze wyższej niż 40°C;
- w środowisku, w którym występują duże zmiany wilgotności lub temperatury;
- w miejscach narażonych na bezpośrednie działanie światła słonecznego;
- w miejscach zapyłonych;
- w samochodzie przez dłuższy czas;
- w obecności gazów powodujących korozję;
- w środowisku o zasolonym powietrzu.

Wymiana kasety z tonerem

Można w przybliżeniu określić, ile toneru pozostało w kasecie, przez wydrukowanie arkusza konfiguracji ustawień drukarki. Jest to pomocne w decydowaniu, kiedy może zajść potrzeba zamówienia materiałów eksploatacyjnych na wymianę.

Kiedy kasetka z tonerem jest prawie pusta, wyświetlana jest sekwencja lampek **Mało toneru**. Po wyświetleniu tej sekwencji można jeszcze drukować przez krótki czas, ale jakość wydruku zaczyna się obniżać wraz z obniżeniem poziomu toneru.

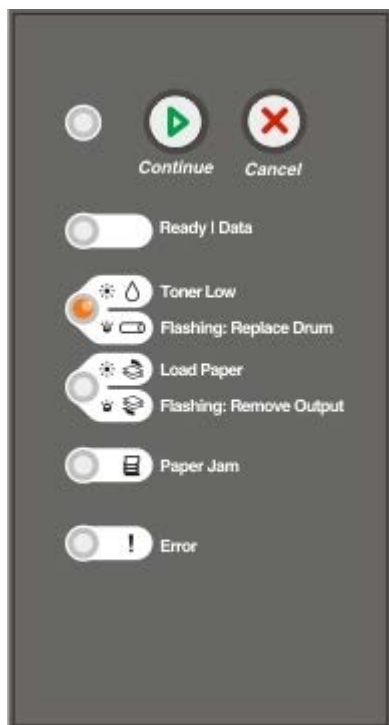

Kiedy zostanie wyświetlona sekwencja lampek **Mało toneru** lub wydruk staje się zbyt jasny, wyjmij kasetę z tonerem. Mocno potrząśnij nią kilka razy na boki oraz do przodu i do tyłu, aby ponownie rozprowadzić toner wewnątrz, a następnie włóż kasetę z powrotem i kontynuuj drukowanie. Powtarzaj tę czynność wiele razy, kiedy wydruk jest zbyt jasny. Kiedy wydruk mimo to pozostaje zbyt jasny, wymień kasetę z tonerem.

1. Otwórz pokrywę przednią poprzez naciśnięcie przycisku po lewej stronie drukarki i opuszczenie pokrywy.



2. Naciśnij przycisk znajdujący się u dołu zespołu kasety z tonerem.

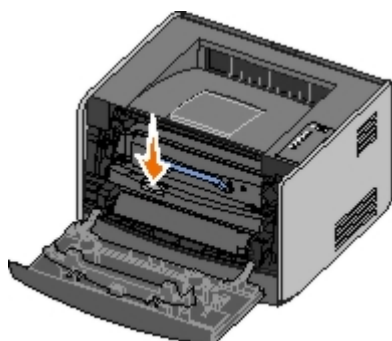

3. Chwyć uchwyt, pociągnij kasetę z tonerem do góry i wyciągnij ją z drukarki.

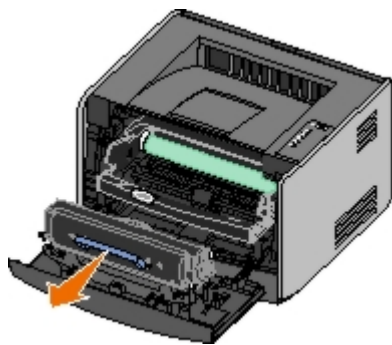

4. Rozpakuj nową kasetę z tonerem.

➡ **INFORMACJA:** Podczas wymiany kasety z tonerem nie należy pozostawiać nowej kasety na działanie bezpośredniego światła przez dłuższy czas. Dłuższe wystawienie na działanie światła może być przyczyną problemów z jakością druku.

5. Obróć kasetę we wszystkie strony, aby równomiernie rozprowadzić toner.

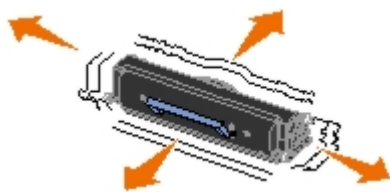

6. Zainstaluj nową kasetę z tonerem, dopasowując białe rolki znajdujące się na kasecie z tonerem do strzałek na prowadnicach bębna obrazującego i wsuwając kasetę z tonerem do oporu. Poprawnie zainstalowana kasecja z tonerem *zatrzaśnie się* we właściwym miejscu.

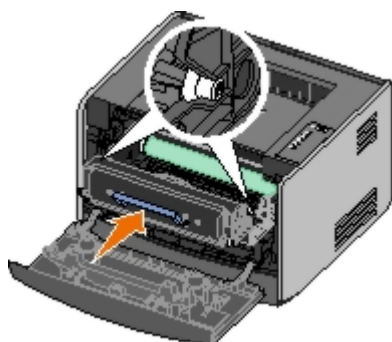

7. Zamknij pokrywę przednią.

Wymiana bębna obrazującego

Można w przybliżeniu określić zapełnienie bębna obrazującego przez wydrukowanie arkusza konfiguracji ustawień drukarki. Jest to pomocne w decydowaniu, kiedy może zająć potrzeba zamówienia materiałów eksploatacyjnych na wymianę.

W celu zapewnienia odpowiedniej jakości wydruku i uniknięcia uszkodzenia drukarki drukarka przerywa działanie, kiedy bęben obrazujący osiągnie maksymalną liczbę wydrukowanych stron, tj. 40 000. Przed osiągnięciem tego poziomu przerobu bębna obrazującego zostanie automatycznie wyświetlony komunikat.

Kiedy po raz pierwszy zostanie wyświetlona sekwencja lampek **Wymień bęben obrazujący**, należy natychmiast zamówić nowy bęben obrazujący. Choć drukarka może nadal prawidłowo funkcjonować po osiągnięciu przez bęben oficjalnego poziomu zużycia (około 30 000 stron), jakość wydruku zaczyna się zdecydowanie obniżać, aż do zatrzymania działania bębna po osiągnięciu maksymalnego poziomu 40 000 stron.

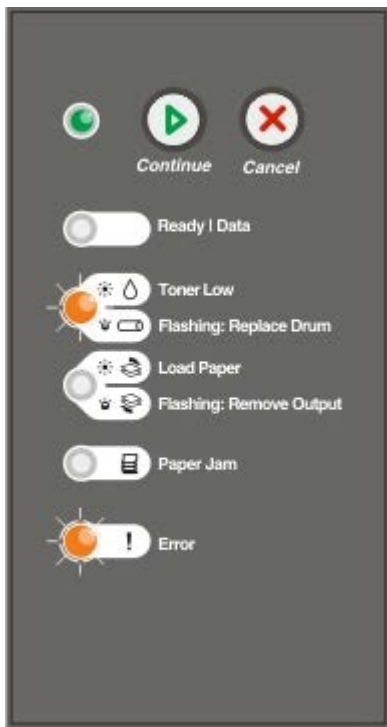

➡ **INFORMACJA:** Podczas wymiany kasety z tonerem nie należy pozostawiać nowej kasety na działanie bezpośredniego światła przez dłuższy czas. Dłuższe wystawienie na działanie światła może być przyczyną problemów z jakością druku.

1. Otwórz pokrywę przednią poprzez naciśnięcie przycisku po lewej stronie drukarki i opuszczenie pokrywy.



2. Wyjmij zespół kasety z tonerem z drukarki, pociągając za uchwyt kasety z tonerem.

 **UWAGA:** Nie należy naciskać przycisku znajdującego się na zespole kasety z tonerem.

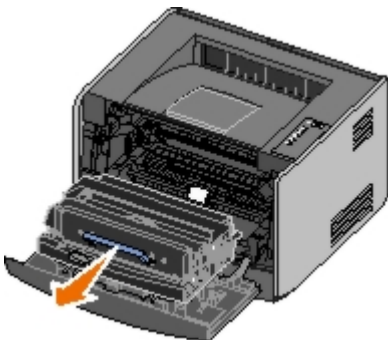

Umieść zespół kasety z tonerem na płaskiej, czystej powierzchni.

3. Naciśnij przycisk znajdujący się u dołu zespołu kasety z tonerem.

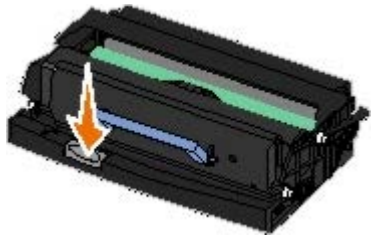

4. Chwyć uchwyt, pociągnij kasetę z tonerem do góry i wyciągnij ją z drukarki.

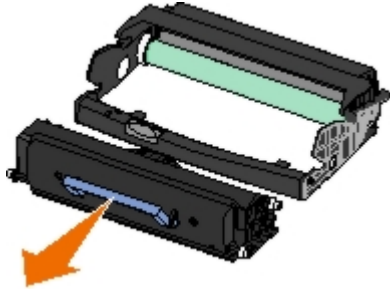

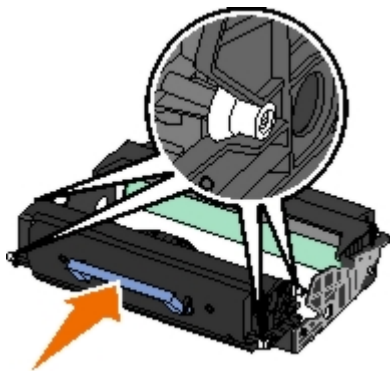

5. Rozpakuj nowy bęben obrazujący.

6. Zainstaluj kasetę z tonerem w nowym zespole kasety z tonerem, dopasowując białe rolki znajdujące się na kasecie z tonerem do białych strzałek na przewodnicach bębna obrazującego i wsuwając kasetę z tonerem do oporu. Poprawnie zainstalowana kasetka z tonerem *zatrzaśnie się* we właściwym miejscu.

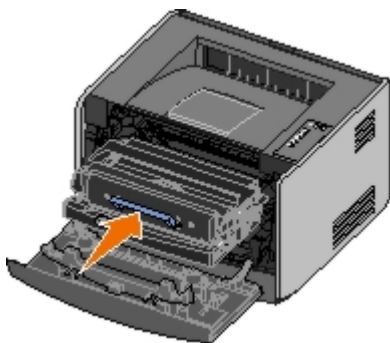

7. Zainstaluj zespół kasety z tonerem w drukarce przez wyrównanie niebieskich strzałek na przewodnicach kasety z tonerem z niebieskimi strzałkami w drukarce i wciśnięcie zespołu kasety do oporu.



8. Po wymianie bębna obrazującego należy zresetować jego licznik. Aby zresetować licznik, naciśnij i przytrzymaj przycisk **Anuluj** , aż wszystkie lampki zaświecą po kolei.

 **INFORMACJA:** Zresetowanie licznika bębna obrazującego bez wymiany bębna obrazującego może spowodować uszkodzenie drukarki i spowodować utratę gwarancji.

9. Zamknij pokrywę przednią.

Czyszczenie soczewki głowicy drukującej

1. Wyłącz drukarkę.
2. Otwórz przednią pokrywę, naciskając przycisk znajdujący się po lewej stronie drukarki i opuszczając pokrywę.



3. Wyjmij zespół kasety z tonerem z drukarki, pociągając za uchwyt kasety z tonerem.

UWAGA: Nie należy naciskać przycisku znajdującego się na zespole kasety z tonerem.

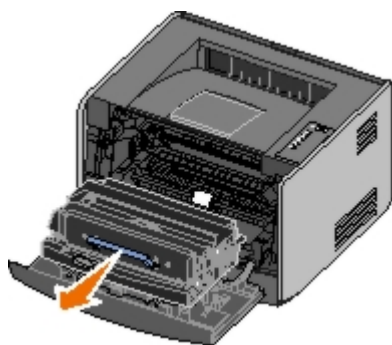

Umieść zespół kasety z tonerem na płaskiej, czystej powierzchni.

INFORMACJA: Nie należy wystawiać zespołu kasety z tonerem na bezpośrednie działanie światła przez dłuższy czas. Dłuższe wystawienie na działanie światła może być przyczyną problemów z jakością druku.

4. Znajdź szklaną soczewkę głowicy drukującej, umieszczoną we wgłębieniu w górnej części drukarki.
5. Delikatnie przetrzyj soczewkę głowicy drukującej, używając do tego celu czystej, suchej i niestrzępiącej się szmatki.

INFORMACJA: Czyszczenie czymś innym niż czystą, suchą i niestrzępiącą się szmatką może spowodować uszkodzenie soczewki głowicy drukującej.

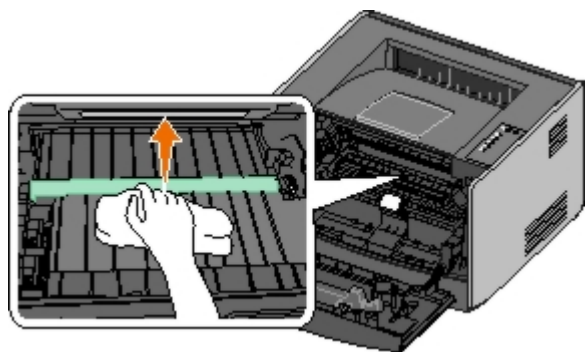

6. Zainstaluj zespół kasety z tonerem w drukarce, dopasowując niebieskie strzałki na prowadnicach zespołu kasety z tonerem do niebieskich strzałek na prowadnicach w drukarce i wsuwając zespół kasety z tonerem do oporu.

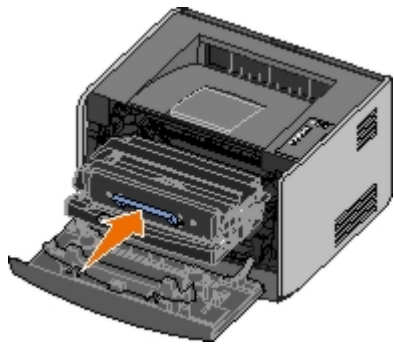

7. Zamknij przednią pokrywę.

8. Włącz drukarkę.

Lampki panelu operacyjnego



























- [Najczęściej występujące sekwencje lampek](#)
- [Sekwencje lampek określające dodatkowe błędy](#)
- [Dodatkowe sekwencje lampek określające zacięcie papieru](#)
- [Stan drukarki](#)

Lampki umieszczone na panelu operacyjnym mają różne znaczenie w zależności od ich sekwencji. Lampki, które są wyłączone, włączone i/lub migają, oznaczają warunki pracy drukarki, takie jak stan drukarki, konieczność interwencji użytkownika (na przykład konieczność załadowania papieru) lub konieczność naprawy. Lampki mogą być koloru zielonego lub pomarańczowego w zależności od ich znaczenia.

Wyłączona	Włączona	Miga powoli	Miga szybko
			

Najczęściej występujące sekwencje lampek

W poniższej tabeli przedstawiono najczęściej występujące sekwencje lampek. Aby uzyskać dodatkowe informacje na temat znaczenia sekwencji lampek i dalszego postępowania, kliknij łącza znajdujące się w prawej kolumnie.

Kontynuuj	Gotowa/Dane	Mało toneru/Wymień bęben	Załaduj papier/Wyjmij wydruki	Zacięcie papieru	Błąd	Stan drukarki
						
						Niegotowa
						Gotowa/Wygaszacz
						Zajęta
						88 Toner Low (88 Mało toneru)
						Output Bin Full — Remove Paper (Odbiornik jest pełny — Usuń papier)
						Load <źródło wejściowe> <typ> <rozmiar> (Załaduj do <źródło wejściowe> <typ> <rozmiar>)
						Load Manual <typ> <rozmiar> (Załaduj ręcznie <typ> <rozmiar>)
						Insert Duplex Pages in Tray 1, Then Press Continue (Włóż strony do drukowania dwustronnego do zasobnika 1 i naciśnij przycisk Kontynuuj)
						Druk szesnastkowy gotowy
						Opróżnianie bufora/Zmniejszona rozdzielczość
						Oczekiwanie
						84 Imaging Drum Life Warning (84 Ostrzeżenie o zużyciu bębna)
						84 Replace Imaging Drum (84 Wymień bęben)



						<ul style="list-style-type: none"> Anulowanie zadania drukowania Resetowanie drukarki Przywracanie ustawień fabrycznych
						<ul style="list-style-type: none"> Zamknij przednią pokrywę Włóż kasetę z tonerem
						Zacięcie papieru ¹
						Błąd drukarki ²
						Błąd wymagający serwisu
<p>¹ Więcej informacji można znaleźć w części Dodatkowe sekwencje lampek określające zacięcie papieru.</p> <p>² Więcej informacji można znaleźć w części Sekwencje lampek określające dodatkowe błędy.</p>						













































Sekwencje lampek określające dodatkowe błędy

Jeżeli jednocześnie świecą lampki **Błąd !** i **Kontynuuj** , oznacza to, że wystąpił dodatkowy błąd. Naciśnij przycisk **Kontynuuj** , aby wyświetlić sekwencje kodów dodatkowych błędów. W poniższej tabeli przedstawiono sekwencje lampek określające dodatkowy błąd.

Kontynuuj 	Gotowa/Dane 	Mało toneru/Wymień bęben 	Załaduj papier/Wyjmij wydruki 	Zacięcie papieru 	Błąd ! 	Stan drukarki
						30 Invalid Refilled Cartridge (30 Złe napełnienie kasety)
						31 Missing or Defective Cartridge (31 Brak lub uszkodzona kasetka)
						32 Unsupported Print Cartridge (32 Nieobsługiwana kasetka drukująca)
						34 Paper Too Short (34 Za krótki papier)
						35 Insufficient Memory for Resource Save (35 Za mało pamięci do zapisu zasobów)
						37 Insufficient Memory to Collate (37 Za mało pamięci do sortowania)
						37 Insufficient Defrag Memory (37 Za mało pamięci do defragmentacji)
						38 Memory Full (38 Pamięć pełna)
						54 Standard Network Software Error (54 Błąd oprogramowania sieci standardowej)
						56 Standard Parallel/USB Port Disabled (56 Standardowy port równoległy lub USB wyłączony)
						58 Too Many Flash Options (58 Za dużo opcji pamięci flash)

Dodatkowe sekwencje lampek określające zacięcie papieru

Jeżeli jednocześnie świecą lampki **Błąd !** i **Kontynuuj** , oznacza to, że wystąpił dodatkowy błąd. Naciśnij przycisk **Kontynuuj** , aby wyświetlić sekwencję kodu dodatkowego błędu, która określa rodzaj zacięcia papieru. W poniższej tabeli przedstawiono sekwencje lampek określające zacięcie papieru.

Kontynuuj 	Gotowa/Dane 	Mało toneru/Wymień bęben 	Załaduj papier/Wyjmij wydruki 	Zacięcie papieru 	Błąd 	Stan drukarki
						200 Paper Jam — Remove Cartridge (200 Zacięcie papieru — Usuń kasetę) *
						201 Paper Jam — Remove Cartridge (201 Zacięcie papieru — Usuń kasetę)
						202 Paper Jam — Open Rear Door (202 Zacięcie papieru — Otwórz tylne drzwiczki)
						231 Duplex Paper Jam — Open Rear Door (231 Zacięcie papieru w dupleksie — Otwórz tylne drzwiczki)
						232 Duplex Paper Jam — Remove Tray 1 (232 Zacięcie papieru w dupleksie — Wyjmij zasobnik 1)
						233 Duplex Paper Jam — Remove Tray 1 (233 Zacięcie papieru w dupleksie — Wyjmij zasobnik 1)
						234 Paper Jam — Check Duplex (234 Zacięcie papieru — Sprawdź dupleks)
						235 Duplex Paper Jam — Unsupported Size (235 Zacięcie papieru w dupleksie — Nieobsługiwany rozmiar)
						241 Paper Jam — Check Tray 1 (241 Zacięcie papieru — Sprawdź zasobnik 1)
						242 Paper Jam — Check Tray 2 (242 Zacięcie papieru — Sprawdź zasobnik 2)
						251 Paper Jam — Check Manual Feeder (251 Zacięcie papieru — Sprawdź podajnik ręczny)

* Zacięcie papieru przy czujniku podajnika występuje w miejscu podawania papieru z zasobnika do drukarki albo w podajniku ręcznym.

Stan drukarki

Gotowa/Wygaszacz

- Drukarka jest gotowa do odbioru i przetwarzania danych.

Drukarka znajduje się w trybie oszczędzania energii.

 **UWAGA:** Ustawienie trybu oszczędzania energii można zmienić tylko przy użyciu narzędzia do konfiguracji drukarki lokalnej.

Zajęta

- Drukarka jest zajęta odbieraniem i przetwarzaniem danych lub drukowaniem.
- Drukarka dokonuje defragmentacji pamięci flash w celu odzyskania miejsca zajmowanego przez usunięte zasoby.
- Drukarka formatuje pamięć flash.
- Drukarka zapisuje zasoby, takie jak czcionki lub makra, w pamięci flash.
- Trwa drukowanie katalogu, listy czcionek, stron ustawień menu lub stron testowych jakości wydruku.

Druk szesnastkowy gotowy

Drukarka znajduje się w trybie Gotowa i włączony jest tryb druku szesnastkowego. Trybu druku szesnastkowego można używać w celu rozwiązywania problemów dotyczących drukowania.

Oczekiwanie

Drukarka czeka, aż nastąpi przekroczenie limitu czasu drukowania lub zostaną odebrane dodatkowe dane.

Opróżnianie bufora/Zmniejszona rozdzielczość

- Z drukarki usuwane są uszkodzone dane drukowania.
- Trwa przetwarzanie danych lub drukowanie stron, ale rozdzielczość strony w bieżącym zadaniu drukowania została zmniejszona z 600 dpi (punktów na cal) do 300 dpi w celu uniknięcia błędu przepełnienia pamięci.

Niegotowa

- Drukarka nie jest gotowa do pobierania lub przetwarzania danych.
- Porty drukarki nie są podłączone.

Rozwiązywanie problemów

- [Podstawowe problemy](#)
- [Problemy z jakością wydruku](#)
- [Naprawa błędów](#)
- [Kontaktowanie się z serwisem](#)

Podstawowe problemy

Poniższe informacje zawierają rozwiązania problemów, jakie mogą wystąpić w trakcie drukowania. Jeśli rozwiązanie problemu nie jest możliwe, należy skontaktować się z firmą Dell poprzez stronę internetową support.dell.com. Niektóre elementy drukarki mogą wymagać wyczyszczenia lub wymiany przez pracownika serwisu.

Druk staje się coraz jaśniejszy, a lampka Mało toneru/Wymień bęben nie jest włączona.

1. Wyjmij kasetę z tonerem.
2. Kilkakrotnie, mocno potrząśnij nią na boki, do przodu i do tyłu, aby rozproszyc pozostały toner.
3. Włóż kasetę z tonerem z powrotem do drukarki i kontynuuj drukowanie.

Powtarzaj tę czynność wiele razy, kiedy wydruk jest zbyt jasny. Kiedy wydruk mimo to pozostaje zbyt jasny, wymień kasetę z tonerem.

Lampka Mało toneru/Wymień bęben jest włączona (nie miga).

1. Wyjmij kasetę z tonerem.
2. Kilkakrotnie, mocno potrząśnij nią na boki, do przodu i do tyłu, aby rozproszyc pozostały toner.
3. Włóż kasetę z tonerem z powrotem do drukarki i kontynuuj drukowanie.

Powtarzaj tę czynność wiele razy, kiedy wydruk jest zbyt jasny. Kiedy wydruk mimo to pozostaje zbyt jasny, wymień kasetę z tonerem.

Lampka Mało toneru/Wymień bęben miga.

Bęben jest już prawie pełen i wymaga wymiany. Zamów nowy bęben.

Lampki Mało toneru/Wymień bęben i Błąd migają.

Bęben jest już pełen i wymaga wymiany. Drukowanie zostanie wstrzymane do momentu wymiany bębna obrazującego.

Świeci lampka Załaduj papier, nawet gdy w zasobniku 1 lub 2 znajduje się papier.

Upewnij się, że zasobnik jest wsunięty do końca.

Drukarka jest włączona i świeci lampka Błąd.

Upewnij się, że pokrywa drukarki jest zamknięta.

Po włączeniu drukarki lampki panelu operacyjnego nie świecą.

- Odczekaj kilka sekund. Możliwe, że lampki włączą się po chwili.
- Upewnij się, że kabel zasilający jest prawidłowo podłączony z tyłu drukarki i do gniazdka elektrycznego.

Strony są puste.

- W kasecie z tonerem mogło zabraknąć toneru. Wymień kasetę.
- Prawdopodobnie wystąpił błąd oprogramowania. Wyłącz i ponownie włącz drukarkę.

Drukarka jest włączona, ale nie drukuje.

- Upewnij się, że kasetka drukująca jest zainstalowana.
- Upewnij się, że kabel równoległy, USB lub sieciowy jest starannie podłączony do gniazda z tyłu drukarki.
- Naciśnij i zwolnij przycisk **Kontynuuj** , aby wydrukować stronę ustawień menu, dzięki której będzie można się dowiedzieć, czy nastąpił problem z drukarką, czy z komputerem.
 - Jeśli można wydrukować stronę ustawień menu, problem jest związany z komputerem lub z aplikacją.
 - Jeśli nie można wydrukować strony ustawień menu, skontaktuj się z firmą Dell za pośrednictwem witryny internetowej support.dell.com.



Nie można zamknąć pokrywy przedniej.

Upewnij się, że kasetka z tonerem jest prawidłowo zainstalowana.

W drukarce brakuje pewnych części lub są one uszkodzone.

Skontaktuj się z firmą Dell za pośrednictwem witryny internetowej support.dell.com.

Nastąpiło zacięcie papieru.

W przypadku wystąpienia zacięcia papieru, drukarka przerywa pracę, a na panelu operacyjnym zapalają się lampki **Zacięcie papieru**  i **Kontynuuj** . Dwa razy szybko naciśnij i zwolnij przycisk **Kontynuuj** , aby wyświetlić określoną sekwencję lampek wskazującą dodatkowy błąd zacięcia papieru.

W wypadku wystąpienia zacięcia papieru, firma Dell zaleca oczyszczenie drogi papieru na całej długości.

1. Jeżeli papier jest podawany z zasobnika, wyjmij zasobnik, a następnie usuń zacięty papier.

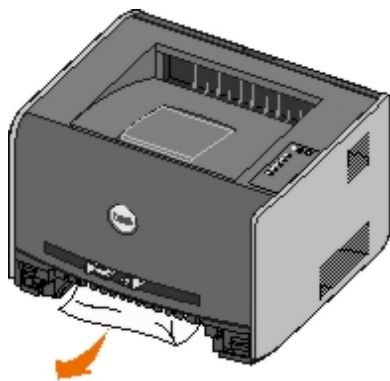

2. Otwórz przednią pokrywę i wyjmij zespół kasety z tonerem.

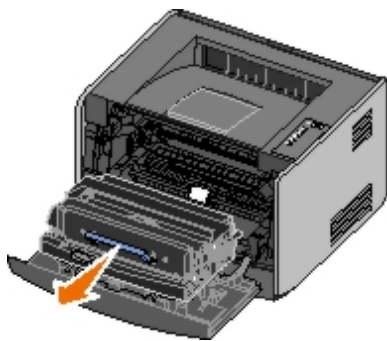

INFORMACJA: Zespołu kasety z tonerem nie należy wystawiać przez dłuższy czas na bezpośrednie działanie światła. Dłuższe wystawienie na działanie światła może być przyczyną problemów z jakością druku.

3. Usuń zacięty papier z obszaru znajdującego się za zespołem kasety z tonerem.

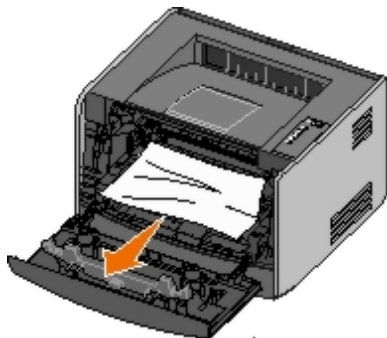

4. Podnieś klapę z przodu drukarki i usuń zacięty papier spod klapy.

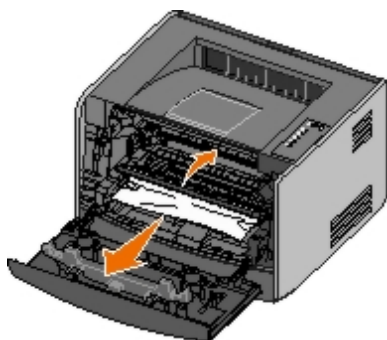

5. Otwórz tylne wyjście i usuń zacięty papier.

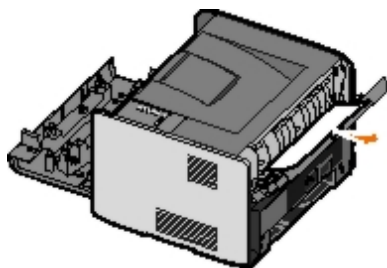

6. Zainstaluj ponownie zespół kasety z tonerem i zamknij przednią i tylną pokrywę.
7. Wymień zasobniki papieru, upewnij się, że są zamknięte i naciśnij przycisk **Kontynuuj**  w celu wznowienia drukowania.

UWAGA: Strony, które spowodowały zacięcie papieru, zostaną ponownie wydrukowane.

Problemy z jakością wydruku

Poniższe informacje zawierają rozwiązanie problemów, jakie mogą wystąpić w trakcie drukowania. Jeśli rozwiązanie

problemu nie jest możliwe, należy skontaktować się z firmą Dell poprzez stronę internetową support.dell.com. Niektóre elementy drukarki mogą wymagać wyczyszczenia lub wymiany przez pracownika serwisu.

Wydruk jest zbyt jasny.

- W ustawieniu Toner Darkness (Intensywność toneru)¹ wybrano zbyt niską wartość.
- Używany papier nie spełnia wymogów dla drukarki.
- W kasecie z tonerem kończy się toner.
- Kasetę z tonerem jest wadliwa.

Wykonaj następujące czynności:

- Przed wysłaniem zadania do drukowania zmień wartość ustawienia Toner Darkness (Intensywność toneru)¹ w oprogramowaniu drukarki.
- Załaduj papier z nowego opakowania.
- Nie używaj szorstkiego papieru z teksturą.
- Upewnij się, że papier ładowany do zasobników nie jest wilgotny.
- Wymień kasetę z tonerem.

Wydruk jest zbyt ciemny lub tło jest szare.

- W ustawieniu Toner Darkness (Intensywność toneru)¹ wybrano zbyt wysoką wartość.
- Kasetę z tonerem jest wadliwa.

Wykonaj następujące czynności:

- Przed wysłaniem zadania do drukowania zmień wartość ustawienia Toner Darkness (Intensywność toneru)¹ w oprogramowaniu drukarki.
- Wymień kasetę z tonerem.

Na stronie widoczne są białe linie.

- Soczewka głowicy drukującej jest brudna.
- Kasetę z tonerem jest wadliwa.
- Nagrzewnica jest wadliwa.

Wykonaj następujące czynności:

- Wyczyść soczewkę głowicy drukującej.
- Wymień kasetę z tonerem.
- Wymień nagrzewnicę.²

Na stronie widoczne są poziome smugi.

- Kasetę z tonerem może być wadliwa, pusta lub zużyta.
- Nagrzewnica może być wadliwa lub zużyta.

Wykonaj następujące czynności:

- Wymień kasetę z tonerem.
- Wymień nagrzewnicę.²

Na stronie widoczne są pionowe smugi.

- Toner jest rozmazywany przed wtopieniem go w papier.
- Kasetę z tonerem jest wadliwa.

Wykonaj następujące czynności:

- Jeśli papier jest sztywny, użyj innego zasobnika lub podajnika ręcznego.
- Wymień kasetę z tonerem.

Na stronie widoczne są nieregularności wydruku.

- Duża wilgotność powietrza spowodowała zawilgocenie papieru.
- Używany papier nie spełnia wymogów dla nośników do danego modelu drukarki.
- Nagrzewnica jest zużyta lub wadliwa.

Wykonaj następujące czynności:

- Załaduj do podajnika papier z nowego opakowania.
- Nie używaj szorstkiego papieru z teksturą.
- Sprawdź, czy ustawienie opcji **Paper Type** (Typ papieru) w oprogramowaniu drukarki jest zgodne z typem używanego papieru.
- Wymień nagrzewnicę.²

Jakość wydruku na folii jest niska. (Na wydruku znajdują się niepożądane jasne lub ciemne miejsca, toner jest rozmazany bądź widoczne są poziome lub pionowe pasma).

- Używane folie nie spełniają wymogów dla nośników do danego modelu drukarki.
- W ustawieniu **Paper Type** (Typ papieru) w oprogramowaniu drukarki określono nośnik inny niż folia.

Wykonaj następujące czynności:

- Używaj wyłącznie folii zalecanych przez firmę Dell.
- Sprawdź, czy w ustawieniu opcji **Paper Type** (Typ papieru) w oprogramowaniu drukarki wybrano folię.

Na stronie widoczne są plamki toneru.

- Kasetę z tonerem jest wadliwa.
- Nagrzewnica jest zużyta lub wadliwa.
- Droga podawania papieru jest zabrudzona tonerem.

Wykonaj następujące czynności:

- Wymień kasetę z tonerem.
- Wymień nagrzewnicę.²
- Wezwij serwis.

Toner łatwo ściera się z papieru.

- Ustawienie **Paper Texture** (Tekstura papieru) jest niewłaściwe dla stosowanego typu papieru lub nośnika specjalnego.
- Ustawienie **Paper Weight** (Gramatura papieru) jest niewłaściwe dla stosowanego typu papieru lub nośnika specjalnego.
- Nagrzewnica jest zużyta lub wadliwa.

Wykonaj następujące czynności:

- Zmień ustawienie opcji Paper Texture (Tekstura papieru)¹ z Smooth (Gładka) lub Rough (Gruboziarnista).
- Zmień ustawienie opcji Paper Weight (Gramatura papieru)¹ z Plain (Papier zwykły) na CardStock (Karty) (lub inne odpowiednie).
- Wymień nagrzewnicę.²

Gęstość wydruku jest nierówna.

Kaseta z tonerem jest wadliwa.

Wymień kasetę z tonerem.

Na stronie pojawiają się cienie.

- Wartość ustawienia **Paper Type** (Typ papieru) w oprogramowaniu drukarki jest nieprawidłowo wybrana.
- Poziom toner w kasecie jest niski.

Wykonaj następujące czynności:

- Sprawdź, czy ustawienie **Paper Type** (Typ papieru) w oprogramowaniu drukarki jest odpowiednie dla stosowanego papieru lub nośnika specjalnego.
- Wymień kasetę z tonerem.

Wydruk jest widoczny tylko na jednej części strony.

Kaseta z tonerem nie jest prawidłowo zainstalowana.

Wyjmij, a następnie ponownie zainstaluj kasetę z tonerem.

Marginesy są nieprawidłowe.

Wartość ustawienia **Paper Size** (Rozmiar papieru) w oprogramowaniu drukarki jest nieprawidłowo wybrana.

Sprawdź, czy ustawienie **Paper Size** (Rozmiar papieru) w oprogramowaniu drukarki jest odpowiednie dla stosowanego papieru lub nośnika specjalnego.

Wydruk jest przekrzywiony (nieprawidłowo nachylony).

- Prowadnice w używanym zasobniku nie są ustawione prawidłowo dla załadowanego rozmiaru papieru.

- Prowadnice w podajniku ręcznym nie są ustawione prawidłowo dla załadowanego rozmiaru papieru.

Wykonaj następujące czynności:

- Ustaw prowadnice zasobnika tak, aby przylegały do brzegów papieru.
- Ustaw prowadnice podajnika ręcznego tak, aby przylegały do brzegów papieru.

Wydrukowane strony są puste.

Kaseta z tonerem jest pusta lub wadliwa.

Wymień kasetę z tonerem.

Strony są zadrukowane na czarno.

- Kaseta z tonerem jest wadliwa.
- Drukarka wymaga obsługi serwisowej.

Wykonaj następujące czynności:

- Wymień kasetę z tonerem.
- Wezwij serwis.

Papier zawija się w trakcie drukowania i wyprowadzania do odbiornika.

Ustawienie Paper Texture (Tekstura papieru)¹ jest niewłaściwe dla stosowanego typu papieru lub nośnika specjalnego.

Zmień wartość ustawienia Paper Texture (Tekstura papieru)¹ z Rough (Gruboziarnista) na Normal (Normalna) lub Smooth (Gładka).

¹ To ustawienie można zmienić przy użyciu narzędzia do konfiguracji drukarki lokalnej Local Printer Settings Utility.

² Do wymiany nagrzewnicy należy wezwać serwisanta.

Naprawa błędów

Load <źródło wejściowe> <typ> <rozmiar> (Załaduj do <źródło wejściowe> <typ> <rozmiar>)

Załaduj do określonego zasobnika papieru wskazany typ papieru o podanym rozmiarze.

Load Manual <typ> <rozmiar> (Załaduj ręcznie <typ> <rozmiar>)

Włóż do podajnika ręcznego odpowiedni typ papieru o właściwym rozmiarze.

Output Bin Full – Remove Paper (Odbiornik jest pełny – Usuń papier)

Wyciągnij papier z odbiornika, a następnie naciśnij przycisk **Kontynuuj** 

Insert Duplex Pages in Tray 1, Then Press Continue (Włóż strony do drukowania dwustronnego do zasobnika 1 i naciśnij przycisk Kontynuuj)

 **UWAGA:** Komunikat pojawia się tylko, jeśli drukarka nie jest wyposażona w moduł automatycznego dupleksu.

1. Wyjmij wydrukowane strony z odbiornika.
2. Wyjmij zasobnik 1.
3. Załaduj ponownie papier do zasobnika, zadrukowaną stroną skierowaną do góry i górną krawędzią strony w kierunku przodu zasobnika.



 **UWAGA:** Chociaż do wydrukowania nieparzystych stron dokumentu można użyć zasobnika 1 lub zasobnika 2, strony parzyste (na tylnej stronie arkuszy papieru) mogą być drukowane tylko przy użyciu zasobnika 1.

4. Włóż z powrotem zasobnik 1.
5. Naciśnij przycisk **Kontynuuj** .

30 Invalid Refilled Cartridge (30 Złe napełnienie kasety)

Kaseta z tonerem została nieprawidłowo napełniona. Zainstaluj nową kasetę z tonerem.

31 Missing or Defective Cartridge (31 Brak lub uszkodzona kasetka)

- Jeżeli nie została zainstalowana kasetka z tonerem, zainstaluj ją.
- Jeżeli została zainstalowana kasetka z tonerem, wyjmij ją i zainstaluj nową.



32 Unsupported Print Cartridge (32 Nieobsługiwana kasetka drukująca)

Zainstaluj odpowiednią kasetę z tonerem.

34 Paper Too Short (34 Za krótki papier)



- Upewnij się, że załadowany papier jest wystarczająco duży.
- Sprawdź, czy nie nastąpiło zacięcie papieru.
- Aby usunąć komunikat i kontynuować drukowanie, naciśnij przycisk **Kontynuuj** . Pozostałe strony zadania drukowania mogą nie zostać prawidłowo wydrukowane.

35 Insufficient Memory for Resource Save (35 Za mało pamięci do zapisu zasobów)

- Aby usunąć komunikat, naciśnij przycisk **Kontynuuj** .
- Aby anulować zadanie drukowania, naciśnij przycisk **Anuluj** .

Aby zapobiec występowaniu tego błędu w przyszłości, zainstaluj dodatkową pamięć.



37 Insufficient Memory to Collate (37 Za mało pamięci do sortowania)

- Aby usunąć komunikat i kontynuować drukowanie, naciśnij przycisk **Kontynuuj** . Pozostałe strony zadania mogą nie zostać prawidłowo wydrukowane.
- Aby anulować zadanie drukowania, naciśnij przycisk **Anuluj** .

Aby zapobiec występowaniu tego błędu w przyszłości:



- Zainstaluj dodatkową pamięć.
- Upraszczaj zadania drukowania. Ograniczaj złożoność stron, zmniejszając zawartość tekstu lub grafiki oraz usuwając niepotrzebne czcionki lub makra.

37 Insufficient Defrag Memory (37 Za mało pamięci do defragmentacji)

- Aby usunąć komunikat, naciśnij przycisk **Kontynuuj** .
- Aby anulować zadanie drukowania, naciśnij przycisk **Anuluj** .

Aby zapobiec występowaniu tego błędu w przyszłości, zainstaluj dodatkową pamięć.



38 Memory Full (38 Pamięć pełna)

- Aby usunąć komunikat i kontynuować drukowanie, naciśnij przycisk **Kontynuuj** . Pozostała część zadania drukowania może nie zostać prawidłowo wydrukowana.
- Aby anulować zadanie drukowania, naciśnij przycisk **Anuluj** .

Aby zapobiec występowaniu tego błędu w przyszłości:

- Upraszczaj zadania drukowania. Ograniczaj złożoność stron, zmniejszając zawartość tekstu lub grafiki oraz usuwając niepotrzebne czcionki lub makra.
- Zainstaluj dodatkową pamięć.

54 Standard Network Software Error (54 Błąd oprogramowania sieci standardowej)

- Aby usunąć komunikat i wyłączyć połączenie pomiędzy drukarką i siecią, naciśnij przycisk **Kontynuuj** .
- Aby zignorować komunikat, naciśnij przycisk **Anuluj** .

56 Standard Parallel/USB Port Disabled (56 Standardowy port równoległy lub USB wyłączony)

Aby usunąć komunikat, naciśnij przycisk **Kontynuuj** . Drukarka usunie wszystkie poprzednio przesłane zadania drukowania. Włącz port równoległy lub USB poprzez wybranie innej opcji niż **Wyłączony** dla elementu **Bufor równoległy** lub **Bufor USB** w narzędziu do konfiguracji drukarki lokalnej.

58 Too Many Flash Options (58 Za dużo opcji pamięci flash)

Wyjmij pamięć z drukarki. Drukarka obsługuje do 128 MB dodatkowej pamięci flash.

81 Engine Code CRC Failure (81 Błąd CRC w kodzie mechanizmu)

Naciśnij przycisk **Kontynuuj** , aby usunąć komunikat.

84 Imaging Drum Life Warning (84 Ostrzeżenie o zużyciu bębna)

 **UWAGA:** Ostrzeżenie o zużyciu bębna pojawia się tylko, gdy Alarm toneru jest włączony.

- Aby kontynuować drukowanie, naciśnij przycisk **Kontynuuj** .
- Wydrukuj arkusz z informacjami o konfiguracji ustawień drukarki, aby określić poziom zużycia bębna.
- Wymień bęben i wyzeruj licznik.

84 Replace Imaging Drum (84 Wymień bęben)

Drukowanie nie będzie kontynuowane, dopóki nie zostanie wymieniony bęben.

Wymień bęben i wyzeruj licznik.

88 Toner Low (88 Mało toneru)

- Wyjmij kasetę z tonerem i mocno nią potrząśnij, aby równomiernie rozprowadzić toner.
- Wymień kasetę z tonerem.

200 Paper Jam — Remove Cartridge (200 Zacięcie papieru — Usuń kasetę)

Nastąpiło zacięcie papieru w czujniku wejściowym drukarki.

1. Otwórz przednią pokrywę, naciskając przycisk znajdujący się po lewej stronie drukarki i opuszczając pokrywę.



2. Naciśnij przycisk znajdujący się na zespole kasety z tonerem, a następnie wyciągnij kasetę z tonerem w górę i na zewnątrz za pomocą uchwytu.

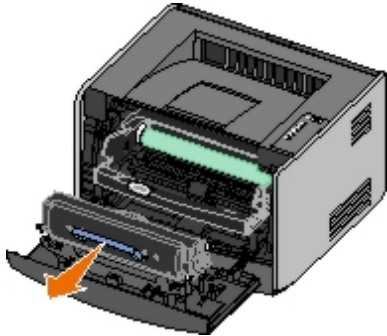

3. Wyjmij zacięty papier.
4. Zainstaluj ponownie zespół kasety z tonerem: wyrównaj białe wałki na kasecie z tonerem z białymi strzałkami na prowadnicach bębna, a następnie wsuń kasetę z tonerem tak daleko, jak to możliwe. Kasetą *zatrzaśnie się* we właściwym położeniu, gdy zostanie prawidłowo zainstalowana.

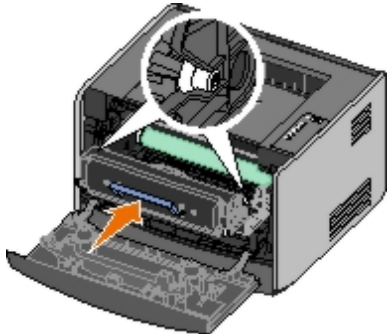

5. Zamknij przednią pokrywę.
6. Naciśnij przycisk **Kontynuuj** .

 **UWAGA:** Strony, które uległy zacięciu, są ponownie drukowane.

201 Paper Jam — Remove Cartridge (201 Zacięcie papieru — Usuń kasetę)

Nastąpiło zacięcie papieru pomiędzy czujnikiem wejściowym a czujnikiem wyjściowym papieru w drukarce.

1. Otwórz przednią pokrywę, naciskając przycisk znajdujący się po lewej stronie drukarki i opuszczając pokrywę.



2. Naciśnij przycisk znajdujący się na zespole kasety z tonerem, a następnie wyciągnij kasetę z tonerem w górę i na zewnątrz za pomocą uchwytu.

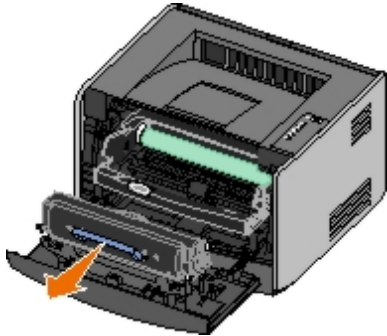

3. Wyjmij zacięty papier.
4. Zainstaluj ponownie zespół kasety z tonerem: wyrównaj białe wałki na kasecie z tonerem z białymi strzałkami na prowadnicach bębna, a następnie wsuń kasetę z tonerem tak daleko, jak to możliwe. Kasetka *zatrzaśnie się* we właściwym położeniu, gdy zostanie prawidłowo zainstalowana.

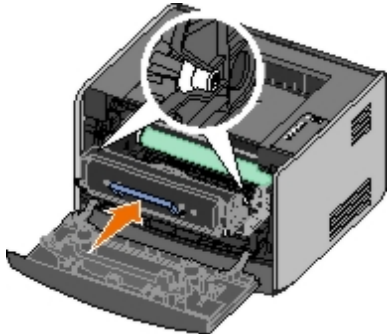

5. Zamknij przednią pokrywę.
6. Naciśnij przycisk **Kontynuuj** .

 **UWAGA:** Strony, które uległy zacięciu, są ponownie drukowane.

202 Paper Jam — Open Rear Door (202 Zacięcie papieru — Otwórz tylne drzwiczki)

Nastąpiło zacięcie papieru przy czujniku wyjściowym drukarki.

1. Otwórz tylne wyjście.

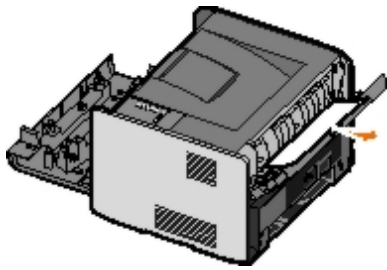

2. Wyjmij zacięty papier.
3. Zamknij tylne wyjście.
4. Naciśnij przycisk **Kontynuuj** .

 **UWAGA:** Strony, które uległy zacięciu, są ponownie drukowane.

231 Duplex Paper Jam – Open Rear Door (231 Zacięcie papieru w dupleksie – Otwórz tylne drzwiczki)

 **UWAGA:** Komunikat pojawia się tylko, jeśli drukarka posiada moduł automatycznego dupleksu.

Nastąpiło zacięcie papieru w tylnej części drogi papieru w dupleksie.

1. Otwórz tylne wyjście.

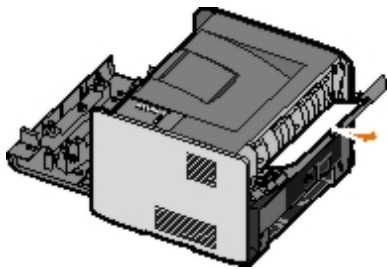

2. Wyjmij zacięty papier.
3. Zamknij tylne wyjście.
4. Naciśnij przycisk **Kontynuuj** .

 **UWAGA:** Strony, które uległy zacięciu, są ponownie drukowane.

232 Duplex Paper Jam – Remove Tray 1 (232 Zacięcie papieru w dupleksie – Wyjmij zasobnik 1)

 **UWAGA:** Komunikat pojawia się tylko, jeśli drukarka posiada moduł automatycznego dupleksu.

Nastąpiło zacięcie papieru w module dupleksu.

1. Wyjmij zasobnik 1.
2. Naciśnij dźwignię w module automatycznego dupleksu.



3. Wyjmij zacięty papier.
4. Włóż z powrotem zasobnik 1.
5. Naciśnij przycisk **Kontynuuj** .

 **UWAGA:** Strony, które uległy zacięciu, są ponownie drukowane.

233 Duplex Paper Jam – Remove Tray 1 (233 Zacięcie papieru w dupleksie – Wyjmij zasobnik 1)

 **UWAGA:** Komunikat pojawia się tylko, jeśli drukarka posiada moduł automatycznego dupleksu.

Nastąpiło zacięcie papieru z przodu modułu dupleksu.

1. Wyjmij zasobnik 1.
2. Naciśnij dźwignię w module automatycznego dupleksu.



3. Wyjmij zacięty papier.
4. Włóż z powrotem zasobnik 1.
5. Naciśnij przycisk **Kontynuuj** .

 **UWAGA:** Strony, które uległy zacięciu, są ponownie drukowane.

234 Paper Jam – Check Duplex (234 Zacięcie papieru – Sprawdź dupleks)

 **UWAGA:** Komunikat pojawia się tylko, jeśli drukarka posiada moduł automatycznego dupleksu.

Nastąpiło zacięcie papieru w module dupleksu, jednak drukarka nie może ustalić dokładnego miejsca zacięcia.

1. Wyjmij zasobnik 1.
2. Naciśnij dźwignię w module automatycznego dupleksu.



3. Wyjmij zacięty papier.
4. Włóż z powrotem zasobnik 1.
5. Otwórz tylne wyjście.
6. Wyjmij zacięty papier.

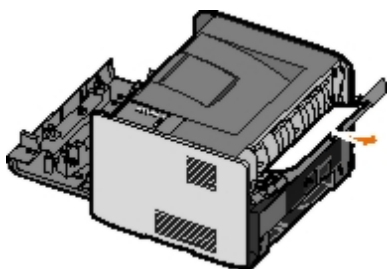

7. Zamknij tylne wyjście.
8. Naciśnij przycisk **Kontynuuj** .

 **UWAGA:** Strony, które uległy zacięciu, są ponownie drukowane.

235 Duplex Paper Jam – Unsupported Size (235 Zacięcie papieru w dupleksie – Nieobsługiwany rozmiar)

 **UWAGA:** Komunikat pojawia się tylko, jeśli drukarka posiada moduł automatycznego dupleksu.

Nastąpiło zacięcie papieru przy odbiorniku, ponieważ użyty papier jest za wąski dla modułu dupleksu.

1. Otwórz tylne wyjście.

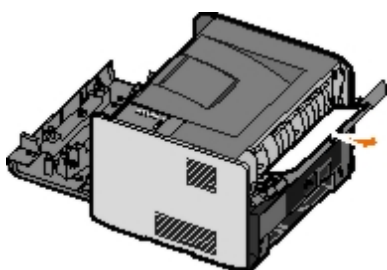

2. Wyjmij zacięty papier.
3. Zamknij tylne wyjście.
4. Naciśnij przycisk **Kontynuuj** .

 **UWAGA:** Strony, które uległy zacięciu, są ponownie drukowane.

5. Wymień wąski papier w zasobniku 1 na szerszy.
6. Wyślij ponownie zadanie drukowania do drukarki.

241 Paper Jam – Check Tray 1 (241 Zacięcie papieru – Sprawdź zasobnik 1)

Nastąpiło zacięcie papieru w zasobniku 1.

1. Wyjmij zasobnik 1.
2. Wyjmij zacięty papier.
3. Włóż z powrotem zasobnik 1.
4. Naciśnij przycisk **Kontynuuj** .

 **UWAGA:** Strony, które uległy zacięciu, są ponownie drukowane.

242 Paper Jam – Check Tray 2 (242 Zacięcie papieru – Sprawdź zasobnik 2)

Nastąpiło zacięcie papieru w zasobniku 2.

1. Wyjmij zasobnik 2.
2. Wyjmij zacięty papier.
3. Jeśli po wyjęciu zasobnika 2 nie było widać zaciętego papieru, wyjmij zasobnik 1 i wówczas usuń zacięty papier.
4. Włóż z powrotem oba zasobniki papieru.
5. Naciśnij przycisk **Kontynuuj** .

 **UWAGA:** Strony, które uległy zacięciu, są ponownie drukowane.

251 Paper Jam – Check Manual Feeder (251 Zacięcie papieru – Sprawdź podajnik ręczny)

Nastąpiło zacięcie papieru w podajniku ręcznym.

1. Wyjmij zacięty papier z podajnika ręcznego.
2. Włóż pusty arkusz papieru do podajnika ręcznego.
3. Naciśnij przycisk **Kontynuuj** .

Kontaktowanie się z serwisem

Przed skontaktowaniem się z serwisem, sprawdź, czy:

- kabel zasilający jest podłączony do drukarki?
- kabel zasilający jest podłączony bezpośrednio do właściwie uziemionego gniazdka elektrycznego?

- drukarka jest właściwie podłączona do komputera lub sieci?
- wszystkie pozostałe urządzenia połączone z drukarką są podłączone do niej i pracują?
- gniazdko elektryczne jest wyłączone za pomocą wyłącznika?
- przepalił się bezpiecznik?
- w okolicy nastąpiła przerwa w dostawie prądu?
- kasetka z tonerem jest zainstalowana w drukarce?
- pokrywa drukarki jest właściwie zamknięta?

Wyłącz i ponownie włącz drukarkę. Jeśli drukarka w dalszym ciągu nie funkcjonuje prawidłowo, skontaktuj się z serwisem. Jeśli drukowanie jest możliwe, naciśnij i zwolnij przycisk **Kontynuuj** , aby wydrukować stronę ustawień menu, która zawiera informacje o typie drukarki i innych danych przydatnych dla obsługi serwisu.

Więcej informacji można znaleźć, kontaktując się z firmą Dell poprzez stronę internetową support.dell.com.

Instalacja opcjonalnych elementów wyposażenia

- [Instalacja opcjonalnej szuflady na 550 arkuszy](#)
- [Konfigurowanie zasobników na papier](#)
- [Instalacja opcjonalnej karty pamięci](#)

Instalacja opcjonalnej szuflady na 550 arkuszy

Opcjonalną szufladę podłącza się do dolnej części drukarki. Szuflada składa się z dwóch części: zasobnika i podstawy. Drukarka obsługuje jedną opcjonalną szufladę, która mieści do 550 arkuszy papieru.

⚠ PRZESTROGA: Jeśli szuflada jest instalowana już po zainstalowaniu samej drukarki, przed przystąpieniem do dalszych czynności należy wyłączyć drukarkę i wyjąć wtyczkę kabla zasilającego z gniazdka elektrycznego.

1. Rozpakuj szufladę i dokładnie usuń pozostałości opakowania.
2. Umieść szufladę w miejscu wybranym dla drukarki.

🔧 UWAGA: Jeżeli przewidywane jest zainstalowanie dodatkowych modułów pamięci, należy zostawić wolne miejsce z prawej strony drukarki.

3. Dopasuj otwory w drukarce do kołków pozycjonujących na szufladzie i opuść drukarkę, umieszczając ją we właściwym miejscu.

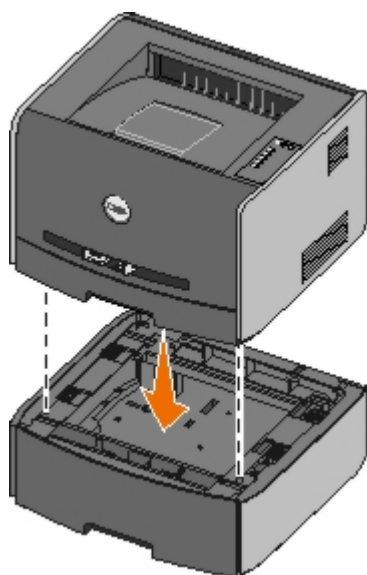

Konfigurowanie zasobników na papier

🔧 UWAGA: Przed rozpoczęciem konfigurowania zasobników na papier należy zainstalować oprogramowanie drukarki. Więcej informacji można znaleźć w sekcji [Konfiguracja do drukowania lokalnego](#) lub [Konfiguracja do drukowania sieciowego](#).

Dell™ Drukarka Laser Printer 1720/1720dn – podłączona lokalnie do komputera

1. Kliknij kolejno polecenia: **Start® Programy** lub **Wszystkie programy® Dell Printers (Drukarki Dell)® Dell Laser Printer 1720** (Drukarka laserowa Dell 1720).

W systemie Windows Vista (domyślne menu Start):

- a. Kliknij opcję  **Programy**.
 - b. Kliknij opcję **Dell Printers** (Drukarki Dell).
 - c. Kliknij nazwę **Dell Laser Printer 1720**.
2. Kliknij opcję **Dell Local Printer Settings Utility** (Narzędzie do konfiguracji drukarki lokalnej).
 3. Wybierz drukarkę Dell Laser Printer 1720.
 4. Kliknij przycisk **OK**.
 5. W lewej kolumnie kliknij opcję **Paper** (Papier).
 6. W prawej kolumnie przejdź do sekcji Tray 1 (Zasobnik 1). Określ rozmiar i typ nośnika załadowanego do zasobnika 1.
 7. W prawej kolumnie przejdź do sekcji Tray 2 (Zasobnik 2). Określ rozmiar i typ nośnika załadowanego do zasobnika 2.
 8. Kliknij opcję **Actions** (Akcje)® **Apply Settings** (Zastosuj ustawienia).
 9. Zamknij narzędzie.

 **UWAGA:** Po zmianie rozmiaru lub typu nośników załadowanych do któregoś z zasobników, należy użyć narzędzia do konfiguracji drukarki lokalnej, aby ponownie skonfigurować zasobnik.

10. Dokonaj aktualizacji opcji drukarki.

System operacyjny	Wskazówki
Windows® XP (domyślne menu Start)	<ol style="list-style-type: none"> a. Kliknij przycisk Start® Panel sterowania. b. Kliknij dwukrotnie ikonę Drukarki i inny sprzęt. c. Kliknij dwukrotnie ikonę Drukarki i faksy. d. Kliknij prawym przyciskiem myszy ikonę drukarki Dell Laser Printer 1720. e. Kliknij przycisk Właściwości. f. Kliknij kartę Install Options (Opcje instalacji). g. Kliknij przycisk Ask Printer (Czytaj z drukarki). h. Kliknij przycisk OK. i. Kliknij przycisk OK, a następnie zamknij folder Drukarki.
Windows XP (klasyczne menu Start)	<ol style="list-style-type: none"> a. Kliknij przycisk Start® Ustawienia® Drukarki i faksy. b. Kliknij prawym przyciskiem myszy ikonę drukarki Dell Laser Printer 1720. c. Kliknij przycisk Właściwości. d. Kliknij kartę Install Options (Opcje instalacji). e. Kliknij przycisk Ask Printer (Czytaj z drukarki). f. Kliknij przycisk OK. g. Kliknij przycisk OK, a następnie zamknij folder Drukarki.
Windows Vista (klasyczne menu Start) Windows 2000	<ol style="list-style-type: none"> a. Kliknij przycisk Start® Ustawienia® Drukarki. b. Kliknij prawym przyciskiem myszy ikonę drukarki Dell Laser Printer 1720. c. Kliknij przycisk Właściwości. d. Kliknij kartę Install Options (Opcje instalacji). e. Kliknij przycisk Ask Printer (Czytaj z drukarki). f. Kliknij przycisk OK. g. Kliknij przycisk OK, a następnie zamknij folder Drukarki.
Windows NT 4.0	<ol style="list-style-type: none"> a. Kliknij przycisk Start® Ustawienia® Drukarki. b. Kliknij prawym przyciskiem myszy ikonę drukarki Dell Laser Printer

	<p>1720.</p> <p>c. Kliknij opcję Properties (Właściwości)® Features (Funkcje) lub Update (Aktualizuj).</p> <p>d. Kliknij przycisk OK.</p> <p>e. Kliknij przycisk OK, a następnie zamknij folder Drukarki.</p>
Windows Vista (domyślne menu Start)	<p>a. Kliknij ikonę ® Panel sterowania.</p> <p>b. Kliknij ikonę Sprzęt i dźwięk.</p> <p>c. Kliknij ikonę Drukarki.</p> <p>d. Kliknij prawym przyciskiem myszy ikonę drukarki Dell Laser Printer 1720.</p> <p>e. Kliknij przycisk Właściwości.</p> <p>f. Kliknij kartę Install Options (Opcje instalacji).</p> <p>g. Kliknij przycisk Ask Printer (Czytaj z drukarki).</p> <p>h. Kliknij przycisk OK.</p> <p>i. Kliknij przycisk OK, a następnie zamknij folder Drukarki.</p>

Jeżeli przycisk **Ask Printer** (Czytaj z drukarki) nie jest dostępny, wykonaj następujące czynności:

1. Na liście **Available Options** (Dostępne opcje) kliknij opcję **550-sheet tray** (Zasobnik na 550 arkuszy).
2. Kliknij przycisk **Add** (Dodaj).
3. Kliknij przycisk **OK**, a następnie zamknij folder Drukarki.

Drukarka Dell Laser Printer 1720dn – podłączona do sieci

Rozmiar i typ papieru dla drukarki konfigurowany jest przy pomocy narzędzia Dell Printer Configuration Web Tool.

 **UWAGA:** Konfigurowanie zasobników na papier za pomocą narzędzia Dell Printer Configuration Web Tool jest dostępne jedynie w drukarce laserowej Dell 1720dn.

1. Wpisz adres IP drukarki sieciowej do przeglądarki internetowej.

 **UWAGA:** Jeżeli nie znasz adresu IP drukarki, wydrukuj stronę konfiguracji sieci, na której znajduje się adres IP.

2. Po wyświetleniu strony stanu drukarki w lewej kolumnie wybierz opcję **Printer Settings** (Ustawienia drukarki).
3. Na stronie ustawień drukarki wybierz opcję **Paper Menu** (Menu papieru).
4. Wybierz opcję **PAPER SIZE** (Rozmiar papieru).
5. Wybierz rozmiary papieru załadowanego do poszczególnych zasobników.
6. Kliknij łącze **Submit** (Wyślij).
7. W lewej kolumnie wybierz opcję **Printer Settings** (Ustawienia drukarki).
8. Na stronie ustawień drukarki wybierz opcję **Paper Menu** (Menu papieru).
9. Wybierz opcję **PAPER TYPE** (Typ papieru).
10. Wybierz typy papieru załadowanego do poszczególnych zasobników.
11. Kliknij łącze **Submit** (Wyślij).

Instalacja opcjonalnej karty pamięci

Na płycie systemowej znajduje się jedno złącze do podłączania opcjonalnej karty pamięci. Drukarka obsługuje karty

pamięci o pojemności do 128 MB (pozwalając otrzymać 160 MB całkowitej pamięci w przypadku drukarki sieciowej i 144 MB w przypadku drukarki niepodłączonej sieciowo). Pamięć drukarki może być rozbudowywana jedynie przy wykorzystaniu kart pamięci o pojemności 32 MB, 64 MB i 128 MB.

⚠ PRZESTROGA: Jeśli karta pamięci jest instalowana po zainstalowaniu drukarki, przed przystąpieniem do dalszych czynności należy wyłączyć drukarkę i wyjąć przewód zasilający z gniazdka elektrycznego.

1. Otwórz pokrywę przednią poprzez naciśnięcie przycisku po lewej stronie drukarki i opuszczenie pokrywy.



2. Otwórz tylne wyjście papieru.

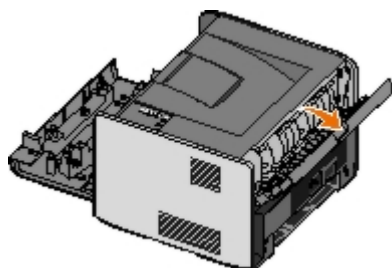

3. Otwórz pokrywę boczną naciskając zaczepy z prawej przedniej strony urządzenia i odchyl pokrywę do tyłu.

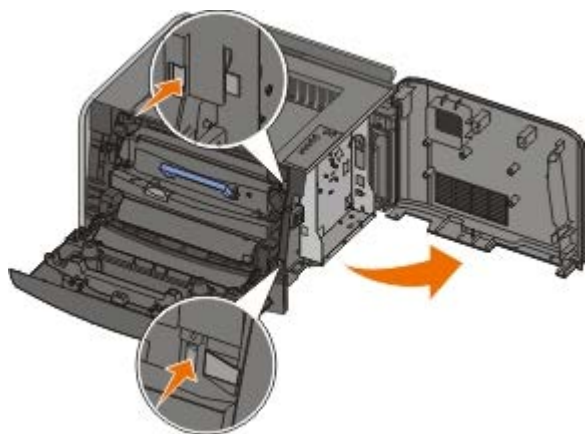

4. Zdejmij metalową pokrywę poprzez poluzowanie śrub mocujących, przesunięcie pokrywy w lewą stronę i wyciągnięcie z drukarki.

5. Otwórz zaczepy po obu stronach złącza pamięci.

➡ INFORMACJA: Ładunki elektrostatyczne mogą uszkodzić karty pamięci. Dotknij uziemionej, metalowej powierzchni zanim dotkniesz karty pamięci.

🔧 UWAGA: Ta drukarka może nie obsługiwać kart pamięci przeznaczonych do innych drukarek.

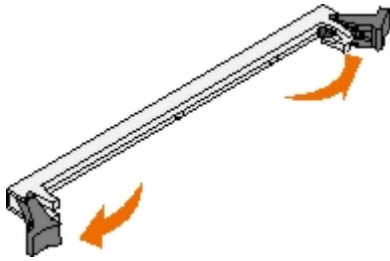

6. Rozpakuj kartę pamięci.

Unikaj dotykania punktów połączeniowych, znajdujących się wzdłuż krawędzi karty.

7. Dopasuj nacięcia u dołu karty do wycięć na złączu.

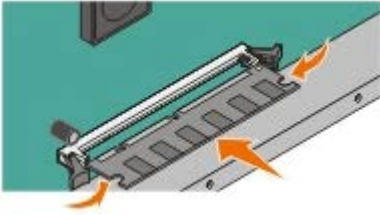

8. Wciśnij kartę pamięci do złącza, tak aby zaczepy znajdujące się po obu stronach złącza *zatrzasnęły się* na właściwym miejscu.

Prawidłowe włożenie karty może czasem wymagać użycia siły.

9. Upewnij się, że zaczepy zostały dopasowane do nacięć z każdej strony karty.

10. Zamknij pokrywę boczną.

11. Zamknij tylne wyjście.

12. Zamknij przednią pokrywę.

13. Dokonaj aktualizacji opcji drukarki.

a. *W systemie Windows XP (domyślne menu Start):*

1. Kliknij przycisk **Start® Panel sterowania**.
2. Kliknij dwukrotnie ikonę **Drukarki i inny sprzęt**.
3. Kliknij dwukrotnie ikonę **Drukarki i faksy**.

W systemie Windows XP (klasyczne menu Start): Kliknij przycisk **Start® Ustawienia® Drukarki i faksy**.

W systemie Windows Vista (klasyczne menu Start) i wszystkich innych wersjach systemu Windows: Kliknij przycisk **Start® Ustawienia® Drukarki**.

W systemie Windows Vista (domyślne menu Start):

1. Kliknij przycisk  **Panel sterowania**.
2. Kliknij ikonę **Sprzęt i dźwięk**.
3. Kliknij ikonę **Drukarki**.

b. Kliknij prawym przyciskiem myszy ikonę **Dell Laser Printer 1720**, a następnie wybierz **Właściwości**.

c. Kliknij kartę **Install Options** (Opcje instalacji).

d. Zwiększ ilość pamięci w polu **Printer Memory (MB)** (Pamięć drukarki w MB).

e. Kliknij przycisk **OK**.

Parametry

- [Przegląd](#)
- [Parametry środowiskowe](#)
- [Poziom emisji hałasu](#)
- [Emulacja, kompatybilność i możliwości połączeń](#)
- [Kompatybilność MIB](#)
- [Obsługiwane systemy operacyjne](#)
- [Zalecenia dotyczące nośników wydruku](#)
- [Typy i rozmiary nośników](#)
- [Kable](#)
- [Certyfikaty](#)

Przegląd

	1720	1720dn
Pamięć podstawowa	16 MB	32 MB
Pamięć maksymalna	144 MB	160 MB
Możliwości połączeń	<ul style="list-style-type: none">RównoległeUSB	<ul style="list-style-type: none">RównoległeUSB10/100BaseTx Ethernet
Dostarczana z kasetą drukującą o wydajności (przy pokryciu ok. 5%)	1500 stron	3000 stron
Cykl pracy (średnio)	500 stron/miesiąc	500 stron/miesiąc
Cykl pracy (maksymalnie)	25 000 stron/miesiąc	25 000 stron/miesiąc
Żywotność drukarki	120 000 stron	120 000 stron

Parametry środowiskowe

Warunki	Temperatura	Wilgotność względna (bez kondensacji)	Wysokość n.p.m.
Eksploatacja	od 16°C do 32°C	od 8% do 80%	od 0 m do 2500 m
Przechowywanie	od 0°C do 40°C	od 8% do 80%	
Transport	od 20°C do 40°C	od 8% do 95%	0,25 atmosfery (odpowiada wysokości 10 300 m)

Poziom emisji hałasu

Poniższe pomiary zostały wykonane zgodnie z normą ISO 7779 i przedstawione zgodnie z normą ISO 9296.

Tryb pracy	Limit poziomu natężenia dźwięku	Zadeklarowany limit poziomu głośności dźwięku (LWAd)
Drukowanie	50 dBA	6,5 bela
Bezczynność	26 dBA	Niesłyszalny

Emulacja, kompatybilność i możliwości połączeń

Emulacje	Drukarka Dell Laser Printer 1720 <ul style="list-style-type: none">• PostScript 3¹• HBP Drukarka Dell Laser Printer 1720dn <ul style="list-style-type: none">• PostScript 3• HBP
Kompatybilność	<ul style="list-style-type: none">• Microsoft Windows Vista• Microsoft Windows XP• Microsoft Windows Server 2003• Microsoft Windows NT 4.0• Microsoft Windows NT 4.0 Server• Microsoft Windows 2000 Advanced Server• Microsoft Windows 2000 Server• Microsoft Windows 2000 Professional• Debian GNU/Linux 3.0, 3.1• Linpus LINUX Desktop 9.2, 9.3• Linspire 4.5, 5.0• Red Flag Linux Desktop 4.0, 5.0• Red Hat Enterprise Linux WS 3, 4• SUSE LINUX Enterprise Server 8, 9• SUSE LINUX Professional 9.2, 9.3, 10.0, 10.1• Mac OS 9 i Mac OS 10
Możliwości połączeń	<ul style="list-style-type: none">• Równoległe• USB• 10/100BaseTx Ethernet (tylko model 1720dn)
¹ Język PostScript jest obsługiwany tylko na komputerach Macintosh.	

Kompatybilność MIB

Baza informacji zarządzania (Management Information Base, MIB) to baza danych zawierająca informacje na temat urządzeń sieciowych (takich jak adaptery, mosty, routery lub komputery). Informacje te pomagają administratorom zarządzać siecią (analizować wydajność, ruch, błędy itp.). Ta drukarka spełnia wymagania branżowych standardów MIB, co umożliwia rozpoznanie drukarki i jej zarządzanie za pośrednictwem różnych systemów oprogramowania sieciowego, np. Dell OpenManage™, IT Assistant, Hewlett-Packard OpenView, CA Unicenter, Hewlett-Packard Web JetAdmin, Lexmark MarkVision Professional, itp.

Obsługiwane systemy operacyjne

Drukarka obsługuje systemy:

- Microsoft Windows Vista
- Microsoft Windows XP
- Microsoft Windows Server 2003
- Microsoft Windows NT 4.0

- Microsoft Windows NT 4.0 Server
 - Microsoft Windows 2000 Advanced Server
 - Microsoft Windows 2000 Server
 - Microsoft Windows 2000 Professional
 - Debian GNU/Linux 3.0, 3.1
 - Linpus LINUX Desktop 9.2, 9.3
 - Linspire 4.5, 5.0
 - Red Flag Linux Desktop 4.0, 5.0
 - Red Hat Enterprise Linux WS 3, 4
 - SUSE LINUX Enterprise Server 8, 9
 - SUSE LINUX Professional 9.2, 9.3, 10.0, 10.1
 - Mac OS 9 i Mac OS 10
-

Zalecenia dotyczące nośników wydruku

Wybór odpowiedniego rodzaju papieru lub innego nośnika zmniejsza możliwość wystąpienia problemów z drukowaniem. Aby uzyskać najlepszą jakość wydruku, przed zakupieniem dużej ilości papieru lub innego nośnika należy wypróbować pojedyncze arkusze tego nośnika.

 **PRZESTROGA: Podczas drukowania w urządzeniu dochodzi do nagrzewania się nośników wydruku, a wysoka temperatura może powodować emisję szkodliwych wycieków z niektórych nośników. Aby uniknąć ewentualnej emisji szkodliwych wycieków, należy zapoznać się z fragmentem instrukcji obsługi, w którym podano wytyczne dotyczące wyboru odpowiednich nośników wydruku.**

- Należy używać papieru kserograficznego 70 g/m².
 - Należy używać folii przeznaczonych do drukarek laserowych.
 - Należy używać etykiet papierowych przeznaczonych do drukarek laserowych.
 - Należy korzystać z kopert wykonanych z papieru dokumentowego o gramaturze 90 g/m². Aby zmniejszyć prawdopodobieństwo zacięcia papieru, nie należy używać kopert, które:
 - są nadmiernie pozwijane;
 - są sklejone razem;
 - zawierają okienka, otwory, perforację, wycięcia lub wytłoczenia;
 - mają metalowe zaczepy, tasiemki lub metalowe paski;
 - mają naklejone znaczki pocztowe;
 - mają odsłonięte powierzchnie klejące, kiedy skrzydełka są w położeniu zamkniętym.
 - Należy używać kart o maksymalnej gramaturze 163 g/m² i minimalnym rozmiarze 76,2 x 127 mm.
 - **Papieru o rozmiarze Letter lub A4 można używać tylko podczas korzystania z modułu automatycznego dupleksu.**
-

Typy i rozmiary nośników

Źródło	Nośnik i rozmiar	Gramatura	Pojemność
Zasobnik 1	<ul style="list-style-type: none">• Papier – A4, A5, A6¹, JIS B5, Letter, Legal, Executive, Folio, Statement• Etykiety – A4, A5, A6¹, JIS B5, Letter, Legal, Executive, Folio, Statement• Folie – A4, Letter	60-90 g/m ²	<ul style="list-style-type: none">• 250 arkuszy (papier o gramaturze 75 g/m²)• 50 arkuszy etykiet papierowych• 50 arkuszy folii
Zasobnik na 550 arkuszy	<ul style="list-style-type: none">• Papier – A4, A5, A6¹, JIS B5, Letter, Legal, Executive, Folio, Statement• Etykiety – A4, A5, A6¹, JIS B5, Letter, Legal, Executive, Folio, Statement• Folie – A4, Letter	60-90 g/m ²	<ul style="list-style-type: none">• 250 arkuszy (papier o gramaturze 75 g/m²)• 50 arkuszy etykiet papierowych• 50 arkuszy folii
Podajnik ręczny	<ul style="list-style-type: none">• Papier – A4, A5, A6¹, JIS B5, Letter, Legal, Executive, Folio, Statement• Etykiety – A4, A5, A6¹, JIS B5, Letter, Legal, Executive, Folio, Statement• Folie – A4, Letter• Koperty – Monarch (7 3/4), 9, Com-10, C5, B5, DL• Karty² <p>Minimalny rozmiar papieru: (76x127 mm)</p> <p>Maksymalny rozmiar papieru: (216x356 mm)</p>	60-163 g/m ²	1 arkusz (wszystkie typy nośników)

¹ Papier w formacie A6 jest obsługiwany tylko z układem włókien wzdłuż strony.

² Podczas drukowania kart przy użyciu podajnika ręcznego należy otworzyć tylne wyjście papieru.

Kable

Kabel do podłączenia drukarki musi spełniać następujące wymagania:

Połączenie	Certyfikaty kabla
USB	USB 2.0
Równoległe	IEEE - 1284
10/100BaseT Ethernet	CAT - 5E

Certyfikaty

USB-IF

Ładowanie papieru

- [Ładowanie zasobników papieru na 250 i 550 arkuszy](#)
- [Ładowanie podajnika ręcznego](#)
- [Korzystanie z tylnego wyjścia](#)

Ładowanie zasobników papieru na 250 i 550 arkuszy

Aby załadować papier do zasobników na 250 i 550 arkuszy, należy postępować zgodnie z poniższymi instrukcjami.

1. Wyjmij zasobnik.

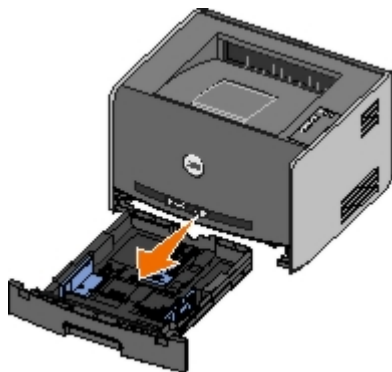

2. Jeśli ładujesz papier o rozmiarze Legal lub Folio, dostosuj zasobnik, aby zmieścił się w nim większy papier.

- a. Naciśnij zaczep w tylnej części zasobnika.
- b. Wyciągnij przedłużenie, aż zaskoczy na właściwe miejsce.

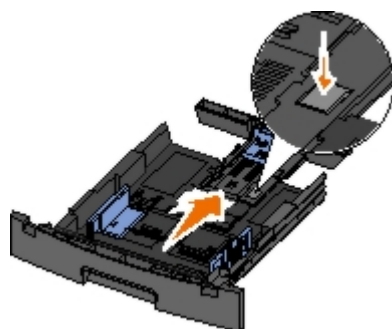

- c. Przesuń tylną prowadnicę papieru w kierunku tylnej części zasobnika papieru.

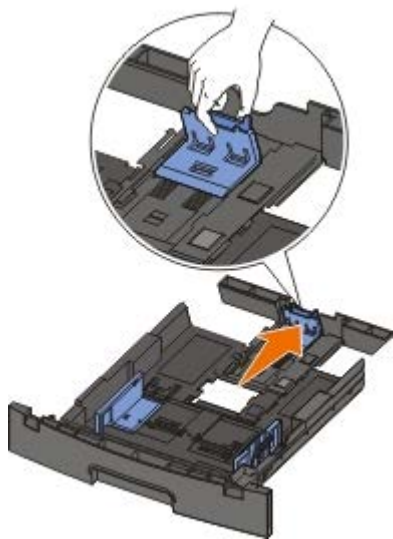

3. Zegnij stos papieru w jedną i w drugą stronę. Wyrównaj krawędzie stosu, opierając go na płaskiej powierzchni.



4. Załaduj papier do zasobnika, stroną do druku skierowaną w dół.

Upewnij się, czy stos papieru nie wykracza poza znacznik pojemności na prowadnicach bocznych. Załadowanie zbyt dużej liczby arkuszy może spowodować zacięcie papieru.

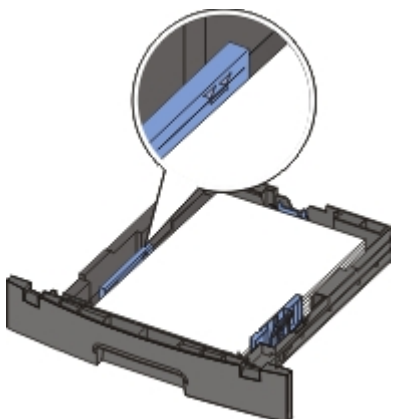

5. Przesuń dwie prowadnice boczne i prowadnicę tylną, tak aby lekko oparły się o krawędź stosu.

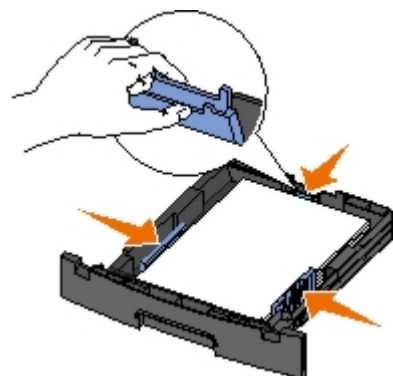

6. Włóż ponownie zasobnik.

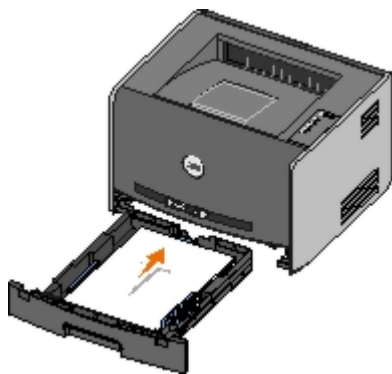

7. Rozłóż podpórkę papieru w odbiorniku.



Ładowanie podajnika ręcznego

Podajnik ręczny, umieszczony z przodu drukarki, umożliwia podawanie pojedynczych arkuszy nośnika druku. Podajnik ręczny może być wykorzystywany do podawania pojedynczych arkuszy różnych typów i rozmiarów papieru, innych od aktualnie załadowanych do zasobników na papier.

Aby załadować podajnik ręczny:

1. Umieść arkusz wybranego nośnika stroną do druku skierowaną ku górze, centralnie względem podajnika ręcznego, tak aby początek arkusza dotknął prowadnic papieru. Jeśli arkusz zostanie wsunięty zbyt daleko, drukarka wciągnie arkusz nośnika zbyt szybko i wydruk może być przekrzywiony.
2. Dostosuj prowadnice do szerokości nośnika.
3. Wsuń arkusz do podajnika ręcznego, przytrzymując obie strony nośnika blisko drukarki, aż zostanie automatycznie pobrany.



Nastąpi krótka przerwa pomiędzy pobraniem nośnika przez drukarkę a przekazaniem go dalej.

INFORMACJA: Nie należy wsuwać arkusza do podajnika na siłę. Może to spowodować zacięcie papieru.

- Koperty należy wkładać stroną ze skrzydełkami skierowaną w dół oraz z miejscem na znaczek umieszczonym w sposób pokazany na rysunku.

- Folie należy trzymać za krawędzie. Foli nie należy dotykać po stronie przeznaczonej do drukowania. Ślady palców pozostawione na folii mogą spowodować pogorszenie jakości wydruku.
 - Papier firmowy należy ładować stroną do druku skierowaną w górę, górną krawędzią do przodu.
 - W przypadku wystąpienia problemów z podawaniem papieru należy obrócić papier.
-

Korzystanie z tylnego wyjścia

Wyjście tylne dla pojedynczych arkuszy umożliwia wysuwanie papieru w sposób zmniejszający ryzyko skrzywienia nośnika i występowania zacięć papieru. Jest to szczególnie przydatne w wypadku takich nośników specjalnych, jak folie, koperty, etykiety, karty lub karty indeksowe.

Aby skorzystać z tylnego wyjścia, należy otworzyć tylne drzwiczki. Gdy tylne drzwiczki są otwarte, wszystkie zadania drukowania są wysuwane tylnym wyjściem. Gdy drzwiczki są zamknięte, wszystkie wydruki są podawane do odbiornika na górze drukarki.



Dodatek

- [Polityka pomocy technicznej firmy Dell](#)
 - [Kontakt z firmą Dell](#)
 - [Polityka dotycząca gwarancji i zwrotów](#)
-

Polityka pomocy technicznej firmy Dell

Pomoc techniczna udzielana przez technika, wymagająca współpracy i udziału klienta w procesie rozwiązywania problemów, umożliwia przywrócenie pierwotnej konfiguracji domyślnej systemu operacyjnego, oprogramowania i sterowników sprzętu, która istniała w momencie wysyłki z firmy Dell, a także pozwala na sprawdzenie prawidłowości funkcji drukarki i wszystkich elementów sprzętu zainstalowanych przez firmę Dell. Oprócz pomocy technicznej udzielanej przez technika w dziale pomocy technicznej firmy Dell dostępna jest pomoc techniczna online. Mogą być także dostępne odpłatne opcje dodatkowej pomocy technicznej.

Firma Dell zapewnia ograniczoną pomoc techniczną dla drukarki oraz wszelkiego rodzaju oprogramowania i urządzeń peryferyjnych zainstalowanych przez firmę Dell. Pomoc dotycząca oprogramowania i urządzeń peryferyjnych innych firm zapewnia ich pierwotny producent. Dotyczy to również oprogramowania i urządzeń nabywanych i/lub instalowanych za pośrednictwem działów Software & Peripherals (DellWare), ReadyWare i Custom Factory Integration (CFI/DellPlus).

Kontakt z firmą Dell

Pomoc techniczna firmy Dell jest dostępna przez stronę internetową support.dell.com. Na stronie WELCOME TO DELL SUPPORT należy wybrać swój region oraz podać żądane szczegóły, aby uzyskać pomocne narzędzia i informacje.

Z firmą Dell można skontaktować się drogą elektroniczną przy użyciu następujących adresów:

- Internet

www.dell.com/

www.dell.com/ap/ (tylko kraje Azji i Pacyfiku)

www.dell.com/jp (tylko Japonia)

www.euro.dell.com (tylko Europa)

www.dell.com/la/ (tylko kraje Ameryki Łacińskiej)

- Anonimowy protokół wymiany plików (FTP)

ftp.dell.com

Należy zalogować się jako użytkownik: „anonymous” i podać swój adres e-mail jako hasło.

- Wsparcie za pośrednictwem poczty elektronicznej

mobile_support@us.dell.com

support@us.dell.com

apsupport@dell.com (tylko kraje Azji i Pacyfiku)

support.jp.dell.com/jp/jp/tech/email/ (tylko Japonia)

support.euro.dell.com (tylko Europa)

- Wycena za pośrednictwem poczty elektronicznej

apmarketing@dell.com (tylko kraje Azji i Pacyfiku)

Polityka dotycząca gwarancji i zwrotów

Firma Dell Inc. ("Dell") produkuje sprzęt z części i podzespołów nowych lub równoważnych nowym, zgodnie ze standardowymi praktykami stosowanymi w branży. Informacje dotyczące gwarancji udzielanej przez firmę Dell na drukarkę można znaleźć w *Podręcznik właściciela*.

Konfiguracja do drukowania lokalnego

- [System Windows®](#)
- [Macintosh](#)
- [Linux](#)

System Windows®

Niektóre systemy operacyjne Windows mogą zawierać sterowniki zgodne z daną drukarką.

 **UWAGA:** Instalacja niestandardowych sterowników nie zastępuje sterownika systemowego. Zostanie wówczas utworzony oddzielny obiekt drukarki wyświetlany w folderze Drukarki.

System operacyjny:	Typ kabla, który należy zastosować:
Windows Vista™ Windows XP Windows Server 2003 Windows 2000	USB lub równoległy
Windows NT	Równoległy

Instalacja sterowników drukarki

 **UWAGA:** W systemie Windows Vista, Windows XP Professional, Windows NT, Windows Server 2003 oraz Windows 2000 instalacja sterowników drukarek może być przeprowadzona przez osoby posiadające uprawnienia administracyjne.

1. Włóż dysk CD *Drivers and Utilities* (Sterowniki i narzędzia).

Oprogramowanie instalacyjne znajdujące się na dysku CD *Drivers and Utilities* (Sterowniki i narzędzia) uruchomi się automatycznie.

2. Po pojawieniu się ekranu dysku CD *Drivers and Utilities* (Sterowniki i narzędzia), kliknij opcję **Personal Installation - Install the printer for use on this computer only** (Instalacja osobista — Instalacja drukarki tylko do użytku na komputerze lokalnym), a następnie kliknij przycisk **Next** (Dalej).
3. Wybierz drukarkę z menu rozwijanego.
4. Wybierz opcję **Typical Installation (recommended)** (Instalacja typowa (zalecana)), a następnie kliknij przycisk **Install** (Zainstaluj).
5. Kliknij przycisk **Finish** (Zakończ), podłącz drukarkę do komputera przy pomocy kabla USB lub kabla równoległego, a następnie włącz drukarkę.

Po zakończeniu rozpoznawania urządzenia przez aplikację Plug and Play firmy Microsoft na ekranie zostanie wyświetlony monit informujący o zakończeniu procesu instalacji.

Instalacja dodatkowych sterowników drukarki

1. Włącz komputer i włóż dysk CD *Drivers and Utilities* (Sterowniki i narzędzia).

Po uruchomieniu dysku *Drivers and Utilities* (Sterowniki i narzędzia) naciśnij przycisk **Cancel** (Anuluj).

2. W systemie Windows XP (domyślne menu Start):

- a. Kliknij przycisk **Start® Panel sterowania**.
- b. Kliknij dwukrotnie ikonę **Drukarki i inny sprzęt**.
- c. Kliknij dwukrotnie ikonę **Drukarki i faksy**.

W systemie Windows XP (klasyczne menu Start): Kliknij przycisk **Start® Ustawienia® Drukarki i faksy**.

W systemie Windows Vista (klasyczne menu Start) i wszystkich innych wersjach systemu Windows: Kliknij przycisk **Start® Ustawienia® Drukarki**.

W systemie Windows Vista (domyślne menu Start):

- a. Kliknij przycisk  **Panel sterowania**.
- b. Kliknij ikonę **Sprzęt i dźwięk**.
- c. Kliknij ikonę **Drukarki**.

3. Kliknij dwukrotnie ikonę **Dodaj drukarkę**.

Zostanie uruchomiony **Kreator dodawania drukarki**.

4. Kliknij przycisk **Dalej**.

5. Wybierz opcję **Drukarka lokalna podłączona do tego komputera**, a następnie kliknij przycisk **Dalej**.

Pojawi się monit o podłączenie drukarki do komputera.

6. Wybierz port, którego ma używać drukarka, a następnie kliknij przycisk **Dalej**.

7. Wybierz opcję **Z dysku**.

8. Wskaż stację dysków CD-ROM, a następnie wybierz katalog odpowiadający danemu systemowi operacyjnemu.

 **UWAGA:** Jeżeli sterowniki drukarki zostały zainstalowane z dysku CD *Drivers and Utilities* (Sterowniki i narzędzia) przed podłączeniem drukarki do komputera, na komputerze został domyślnie zainstalowany sterownik HBP (host based printing – drukowanie z wykorzystaniem hosta) dla danego systemu operacyjnego.

System operacyjny	Ścieżka oprogramowania
Windows Vista	D:\Drivers\Print\Win_2kXP\
Windows XP	
Windows 2003 Server	
Windows 2000	
Windows NT	D:\Drivers\Print\Win_NT.40\

 **UWAGA:** Po wybraniu folderu zawierającego odpowiednie sterowniki drukarki, może zostać wyświetlony monit o dodatkowe pliki niezbędne do kontynuowania instalacji. Włóż dysk CD-ROM z systemem operacyjnym, a następnie kliknij przycisk **OK**.

9. Kliknij przycisk **Otwórz**, a następnie kliknij przycisk **OK**.

10. Wybierz z listy **Producent** typ sterownika (HBP lub PS), który ma zostać zainstalowany, oraz model drukarki z listy **Drukarki**, a następnie kliknij przycisk **Dalej**.

11. Wykonaj kolejne czynności wymagane w **Kreatorze dodawania drukarki**, a następnie kliknij przycisk **Zakończ**, aby zainstalować sterownik drukarki.

Instalacja dodatkowego oprogramowania drukarki

1. Włącz komputer i włóż dysk CD *Drivers and Utilities* (Sterowniki i narzędzia).

Oprogramowanie instalacyjne znajdujące się na dysku CD *Drivers and Utilities* (Sterowniki i narzędzia) powinno uruchomić się automatycznie.

2. Wybierz opcję **Additional Software Installation - Install the printer support software** (Instalacja dodatkowego oprogramowania - Zainstaluj dodatkowe oprogramowanie do obsługi drukarki), a następnie kliknij przycisk **Next** (Dalej).
3. Zaznacz pole wyboru przy oprogramowaniu dla drukarki, które ma zostać zainstalowane, a następnie kliknij przycisk **Install** (Zainstaluj).

Oprogramowanie zostanie zainstalowane na komputerze.

Macintosh

Do drukowania za pośrednictwem portu USB wymagany jest system Mac OS w wersji 9 lub nowszej. Aby drukować przy użyciu drukarki podłączonej do portu USB, należy utworzyć ikonę drukarki na pulpicie (Mac OS 9) lub dodać drukarkę w folderze Print Center (Centrum druku) lub Printer Setup Utility (Narzędzie konfiguracji drukarki) (Mac OS X).

Mac OS X: Dodawanie drukarki przy pomocy opcji Print Center (Centrum druku) lub Printer Setup Utility (Narzędzie do konfiguracji drukarki)

1. Zainstaluj oprogramowanie do obsługi drukarki na komputerze.
 - a. Włóż dysk CD *Drivers and Utilities* (Sterowniki i narzędzia).
 - b. Kliknij dwukrotnie pakiet instalatora odpowiedni dla drukarki.
 - c. Kliknij przycisk Continue (Kontynuuj) na ekranie powitalnym oraz w pliku Readme.
 - d. Po przeczytaniu umowy licencyjnej kliknij przycisk **Continue** (Kontynuuj), a następnie kliknij przycisk **Agree** (Zgadzam się), aby zaakceptować warunki umowy.
 - e. Określ miejsce docelowe instalacji i kliknij przycisk **Continue** (Kontynuuj).
 - f. Kliknij opcję **Install** (Zainstaluj) na ekranie **Easy Install** (Łatwa instalacja).
 - g. Wprowadź hasło administratora, a następnie kliknij przycisk **OK**.

Oprogramowanie zostanie zainstalowane na komputerze.
 - h. Po zakończeniu instalacji zamknij program instalacyjny.
2. Otwórz aplikację **Print Center** (Centrum druku) (10.2) lub **Printer Setup Utility** (Narzędzie do konfiguracji drukarki) (10.3+), znajdującą się w folderze **/Applications/Utilities**.
3. *Jeżeli drukarka podłączona do portu USB pojawi się na liście drukarek:* Drukarka została prawidłowo zainstalowana i można zamknąć aplikację.

Jeżeli drukarka podłączona do portu USB nie pojawi się na liście drukarek: Upewnij się, czy kabel USB został właściwie podłączony do drukarki i komputera oraz czy drukarka jest włączona. Gdy drukarka pojawi się na liście drukarek, została ona prawidłowo zainstalowana i można zamknąć aplikację.

Mac OS 9: Dodawanie drukarki przy pomocy narzędzia Desktop Printer Utility

1. Zainstaluj oprogramowanie do obsługi drukarki na komputerze.
 - a. Włóż dysk CD *Drivers and Utilities* (Sterowniki i narzędzia).
 - b. Kliknij dwukrotnie pakiet instalatora odpowiedni dla drukarki.
 - c. Kliknij przycisk Continue (Kontynuuj) na ekranie powitalnym oraz w pliku Readme.
 - d. Po przeczytaniu umowy licencyjnej kliknij przycisk **Continue** (Kontynuuj), a następnie kliknij przycisk **Agree** (Zgadzam się), aby zaakceptować warunki umowy.
 - e. Określ miejsce docelowe instalacji i kliknij przycisk **Continue** (Kontynuuj).
 - f. Kliknij opcję **Install** (Zainstaluj) na ekranie **Easy Install** (Łatwa instalacja).

Oprogramowanie zostanie zainstalowane na komputerze.
 - g. Po zakończeniu instalacji zamknij program instalacyjny.
2. Otwórz narzędzie **Desktop Printer Utility** zazwyczaj umieszczone w katalogu **Applications:Utilities**.
3. Wybierz opcję **Printer (USB)** (Drukarka USB), a następnie kliknij przycisk **OK**.
4. W polu **USB Printer Selection** (Wybór drukarki USB) kliknij opcję **Change** (Zmień).

Jeżeli drukarka nie pojawi się na liście **USB Printer Selection** (Wybór drukarki USB), upewnij się, że kabel USB został właściwie podłączony do drukarki i komputera oraz drukarka jest włączona.
5. Wybierz drukarkę z listy, a następnie kliknij przycisk **OK**.

Drukarka pojawi się w oknie **Printer (USB)** (Drukarka USB).
6. W polu **PostScript Printer Description (PPD) File** (Plik PPD) kliknij opcję **Auto Setup** (Konfiguracja automatyczna).

Upewnij się, że plik PPD drukarki jest odpowiedni dla danego modelu drukarki.
7. Kliknij przycisk **Create** (Utwórz).
8. Kliknij przycisk **Save** (Zapisz).
9. Wprowadź nazwę drukarki, a następnie kliknij przycisk **OK**.

Drukarka została zapisana.

Linux

Drukarka może pracować jako drukarka lokalna na wielu platformach Linux, na przykład Red Hat[®] i SUSE[®].

Pakiety oprogramowania drukarki oraz instrukcje instalacji są dostępne na dysku CD *Drivers and Utilities* (Sterowniki i narzędzia). Wszystkie pakiety oprogramowania obsługują drukowanie lokalne za pośrednictwem połączenia równoległego.

Uruchomienie instrukcji instalacji w systemie Linux:

1. Włóż dysk CD *Drivers and Utilities* (Sterowniki i narzędzia). Po uruchomieniu dysku *Drivers and Utilities* (Sterowniki i narzędzia) kliknij przycisk **Cancel** (Anuluj).
2. Znajdź katalog **D:\unix\docs\<wybrany język>\index.html**, gdzie **D:** jest literą oznaczającą stację CD-ROM.

Uwaga dotycząca licencji

• [BSD License and Warranty statements](#)

• [GNU License](#)

Oprogramowanie rezydentne drukarki zawiera następujące elementy:

- oprogramowanie opracowane przez firmę Dell i/lub inne firmy, do którego prawa autorskie posiadają te podmioty
- zmodyfikowane przez firmę Dell oprogramowanie na licencji GNU General Public License wersja 2 oraz GNU Lesser General Public License wersja 2.1
- oprogramowanie na licencji BSD
- oprogramowanie oparte częściowo na pracach grupy Independent JPEG Group.

Zmodyfikowane przez firmę Dell oprogramowanie GNU jest oprogramowaniem bezpłatnym; możliwa jest jego dystrybucja i/lub modyfikacja zgodnie z warunkami odnośnych licencji. Licencje te nie dają użytkownikowi żadnych praw do oprogramowania drukarki, do którego prawa autorskie należą do firmy Dell lub innych firm.

Oprogramowanie na licencji GNU, na którym oparte są modyfikacje firmy Dell, jest dostarczane bez żadnych gwarancji, dlatego korzystanie z wersji zmodyfikowanej przez firmę Dell analogicznie nie jest objęte gwarancją. Szczegółowe informacje zawarte są w wykluczeniach gwarancji zawartych w warunkach odnośnych licencji.

BSD License and Warranty statements

Copyright (c) 1991 The Regents of the University of California. All rights reserved.

Redistribution and use in source and binary forms, with or without modification, are permitted provided that the following conditions are met:

1. Redistributions of source code must retain the above copyright notice, this list of conditions and the following disclaimer.
2. Redistributions in binary form must reproduce the above copyright notice, this list of conditions and the following disclaimer in the documentation and/or other materials provided with the distribution.
3. The name of the author may not be used to endorse or promote products derived from this software without specific prior written permission.

THIS SOFTWARE IS PROVIDED BY THE AUTHOR ``AS IS'' AND ANY EXPRESS OR IMPLIED WARRANTIES, INCLUDING, BUT NOT LIMITED TO, THE IMPLIED WARRANTIES OF MERCHANTABILITY AND FITNESS FOR A PARTICULAR PURPOSE ARE DISCLAIMED. IN NO EVENT SHALL THE AUTHOR BE LIABLE FOR ANY DIRECT, INDIRECT, INCIDENTAL, SPECIAL, EXEMPLARY, OR CONSEQUENTIAL DAMAGES (INCLUDING, BUT NOT LIMITED TO, PROCUREMENT OF SUBSTITUTE GOODS OR SERVICES; LOSS OF USE, DATA, OR PROFITS; OR BUSINESS INTERRUPTION) HOWEVER CAUSED AND ON ANY THEORY OF LIABILITY, WHETHER IN CONTRACT, STRICT LIABILITY, OR TORT (INCLUDING NEGLIGENCE OR OTHERWISE) ARISING IN ANY WAY OUT OF THE USE OF THIS SOFTWARE, EVEN IF ADVISED OF THE POSSIBILITY OF SUCH DAMAGE.

GNU License

GENERAL PUBLIC LICENSE

Version 2, June 1991

Copyright (C) 1989, 1991 Free Software Foundation, Inc.

59 Temple Place, Suite 330, Boston, MA 02111-1307 USA

Everyone is permitted to copy and distribute verbatim copies of this license document, but changing it is not allowed.

Preamble

The licenses for most software are designed to take away your freedom to share and change it. By contrast, the GNU General Public License is intended to guarantee your freedom to share and change free software--to make sure the software is free for all its users. This General Public License applies to most of the Free Software Foundation's software and to any other program whose authors commit to using it. (Some other Free Software Foundation software is covered by the GNU Library General Public License instead.) You can apply it to your programs, too.

When we speak of free software, we are referring to freedom, not price. Our General Public Licenses are designed to make sure that you have the freedom to distribute copies of free software (and charge for this service if you wish), that you receive source code or can get it if you want it, that you can change the software or use pieces of it in new free programs; and that you know you can do these things.

To protect your rights, we need to make restrictions that forbid anyone to deny you these rights or to ask you to surrender the rights. These restrictions translate to certain responsibilities for you if you distribute copies of the software, or if you modify it.

For example, if you distribute copies of such a program, whether gratis or for a fee, you must give the recipients all the rights that you have. You must make sure that they, too, receive or can get the source code. And you must show them these terms so they know their rights.

We protect your rights with two steps: (1) copyright the software, and (2) offer you this license which gives you legal permission to copy, distribute and/or modify the software.

Also, for each author's protection and ours, we want to make certain that everyone understands that there is no warranty for this free software. If the software is modified by someone else and passed on, we want its recipients to know that what they have is not the original, so that any problems introduced by others will not reflect on the original authors' reputations.

Finally, any free program is threatened constantly by software patents. We wish to avoid the danger that redistributors of a free program will individually obtain patent licenses, in effect making the program proprietary. To prevent this, we have made it clear that any patent must be licensed for everyone's free use or not licensed at all.

The precise terms and conditions for copying, distribution and modification follow.

GNU GENERAL PUBLIC LICENSE

TERMS AND CONDITIONS FOR COPYING, DISTRIBUTION AND MODIFICATION

0. This License applies to any program or other work which contains a notice placed by the copyright holder saying it may be distributed under the terms of this General Public License. The "Program", below, refers to any such program or work, and a "work based on the Program" means either the Program or any derivative work under copyright law: that is to say, a work containing the Program or a portion of it, either verbatim or with modifications and/or translated into another language. (Hereinafter, translation is included without limitation in the term "modification".) Each licensee is addressed as "you". Activities other than copying, distribution and modification are not covered by this License; they are outside its scope. The act of running the Program is not restricted, and the output from the Program is covered only if its contents constitute a work based on the Program (independent of having been made by running the Program). Whether that is true depends on what the Program does.

1. You may copy and distribute verbatim copies of the Program's source code as you receive it, in any medium, provided that you conspicuously and appropriately publish on each copy an appropriate copyright notice and disclaimer of warranty; keep intact all the notices that refer to this License and to the absence of any warranty; and give any other recipients of the Program a copy of this License along with the Program.

You may charge a fee for the physical act of transferring a copy, and you may at your option offer warranty protection in exchange for a fee.

2. You may modify your copy or copies of the Program or any portion of it, thus forming a work based on the Program, and copy and distribute such modifications or work under the terms of Section 1 above, provided that you also meet all of these conditions:

a. You must cause the modified files to carry prominent notices stating that you changed the files and the date of any change.

b. You must cause any work that you distribute or publish, that in whole or in part contains or is derived from the Program or any part thereof, to be licensed as a whole at no charge to all third parties under the terms of this License.

c. If the modified program normally reads commands interactively when run, you must cause it, when started running for such interactive use in the most ordinary way, to print or display an announcement including an appropriate copyright notice and a notice that there is no warranty (or else, saying that you provide a warranty) and that users may redistribute the program under these conditions, and telling the user how to view a copy of this License. (Exception: if the Program itself is interactive but does not normally print such an announcement, your work based on the Program is not required to print an announcement.)

These requirements apply to the modified work as a whole. If identifiable sections of that work are not derived from the Program, and can be reasonably considered independent and separate works in themselves, then this License, and its

terms, do not apply to those sections when you distribute them as separate works. But when you distribute the same sections as part of a whole which is a work based on the Program, the distribution of the whole must be on the terms of this License, whose permissions for other licensees extend to the entire whole, and thus to each and every part regardless of who wrote it.

Thus, it is not the intent of this section to claim rights or contest your rights to work written entirely by you; rather, the intent is to exercise the right to control the distribution of derivative or collective works based on the Program.

In addition, mere aggregation of another work not based on the Program with the Program (or with a work based on the Program) on a volume of a storage or distribution medium does not bring the other work under the scope of this License.

3. You may copy and distribute the Program (or a work based on it, under Section 2) in object code or executable form under the terms of Sections 1 and 2 above provided that you also do one of the following:

- a. Accompany it with the complete corresponding machine-readable source code, which must be distributed under the terms of Sections 1 and 2 above on a medium customarily used for software interchange; or,
- b. Accompany it with a written offer, valid for at least three years, to give any third party, for a charge no more than your cost of physically performing source distribution, a complete machine-readable copy of the corresponding source code, to be distributed under the terms of Sections 1 and 2 above on a medium customarily used for software interchange; or,
- c. Accompany it with the information you received as to the offer to distribute corresponding source code. (This alternative is allowed only for noncommercial distribution and only if you received the program in object code or executable form with such an offer, in accord with Subsection b above.)

The source code for a work means the preferred form of the work for making modifications to it. For an executable work, complete source code means all the source code for all modules it contains, plus any associated interface definition files, plus the scripts used to control compilation and installation of the executable. However, as a special exception, the source code distributed need not include anything that is normally distributed (in either source or binary form) with the major components (compiler, kernel, and so on) of the operating system on which the executable runs, unless that component itself accompanies the executable.

If distribution of executable or object code is made by offering access to copy from a designated place, then offering equivalent access to copy the source code from the same place counts as distribution of the source code, even though third parties are not compelled to copy the source along with the object code.

4. You may not copy, modify, sublicense, or distribute the Program except as expressly provided under this License. Any attempt otherwise to copy, modify, sublicense or distribute the Program is void, and will automatically terminate your rights under this License. However, parties who have received copies, or rights, from you under this License will not have their licenses terminated so long as such parties remain in full compliance.

5. You are not required to accept this License, since you have not signed it. However, nothing else grants you permission to modify or distribute the Program or its derivative works. These actions are prohibited by law if you do not accept this License. Therefore, by modifying or distributing the Program (or any work based on the Program), you indicate your acceptance of this License to do so, and all its terms and conditions for copying, distributing or modifying the Program or works based on it.

6. Each time you redistribute the Program (or any work based on the Program), the recipient automatically receives a license from the original licensor to copy, distribute or modify the Program subject to these terms and conditions. You may not impose any further restrictions on the recipients' exercise of the rights granted herein. You are not responsible for enforcing compliance by third parties to this License.

7. If, as a consequence of a court judgment or allegation of patent infringement or for any other reason (not limited to patent issues), conditions are imposed on you (whether by court order, agreement or otherwise) that contradict the conditions of this License, they do not excuse you from the conditions of this License. If you cannot distribute so as to satisfy simultaneously your obligations under this License and any other pertinent obligations, then as a consequence you may not distribute the Program at all. For example, if a patent license would not permit royalty-free redistribution of the Program by all those who receive copies directly or indirectly through you, then the only way you could satisfy both it and this License would be to refrain entirely from distribution of the Program.

If any portion of this section is held invalid or unenforceable under any particular circumstance, the balance of the section is intended to apply and the section as a whole is intended to apply in other circumstances.

It is not the purpose of this section to induce you to infringe any patents or other property right claims or to contest validity of any such claims; this section has the sole purpose of protecting the integrity of the free software distribution system, which is implemented by public license practices. Many people have made generous contributions to the wide range of software distributed through that system in reliance on consistent application of that system; it is up to the author/donor to decide if he or she is willing to distribute software through any other system and a licensee cannot impose that choice.

This section is intended to make thoroughly clear what is believed to be a consequence of the rest of this License.

8. If the distribution and/or use of the Program is restricted in certain countries either by patents or by copyrighted interfaces, the original copyright holder who places the Program under this License may add an explicit geographical distribution limitation excluding those countries, so that distribution is permitted only in or among countries not thus excluded. In such case, this License incorporates the limitation as if written in the body of this License.

9. The Free Software Foundation may publish revised and/or new versions of the General Public License from time to time. Such new versions will be similar in spirit to the present version, but may differ in detail to address new problems or concerns.

Each version is given a distinguishing version number. If the Program specifies a version number of this License which applies to it and "any later version", you have the option of following the terms and conditions either of that version or of any later version published by the Free Software Foundation. If the Program does not specify a version number of this License, you may choose any version ever published by the Free Software Foundation.

10. If you wish to incorporate parts of the Program into other free programs whose distribution conditions are different, write to the author to ask for permission. For software which is copyrighted by the Free Software Foundation, write to the Free Software Foundation; we sometimes make exceptions for this. Our decision will be guided by the two goals of preserving the free status of all derivatives of our free software and of promoting the sharing and reuse of software generally.

NO WARRANTY

11. BECAUSE THE PROGRAM IS LICENSED FREE OF CHARGE, THERE IS NO WARRANTY FOR THE PROGRAM, TO THE EXTENT PERMITTED BY APPLICABLE LAW. EXCEPT WHEN OTHERWISE STATED IN WRITING THE COPYRIGHT HOLDERS AND/OR OTHER PARTIES PROVIDE THE PROGRAM "AS IS" WITHOUT WARRANTY OF ANY KIND, EITHER EXPRESSED OR IMPLIED, INCLUDING, BUT NOT LIMITED TO, THE IMPLIED WARRANTIES OF MERCHANTABILITY AND FITNESS FOR A PARTICULAR PURPOSE. THE ENTIRE RISK AS TO THE QUALITY AND PERFORMANCE OF THE PROGRAM IS WITH YOU. SHOULD THE PROGRAM PROVE DEFECTIVE, YOU ASSUME THE COST OF ALL NECESSARY SERVICING, REPAIR OR CORRECTION.

12. IN NO EVENT UNLESS REQUIRED BY APPLICABLE LAW OR AGREED TO IN WRITING WILL ANY COPYRIGHT HOLDER, OR ANY OTHER PARTY WHO MAY MODIFY AND/OR REDISTRIBUTE THE PROGRAM AS PERMITTED ABOVE, BE LIABLE TO YOU FOR DAMAGES, INCLUDING ANY GENERAL, SPECIAL, INCIDENTAL OR CONSEQUENTIAL DAMAGES ARISING OUT OF THE USE OR INABILITY TO USE THE PROGRAM (INCLUDING BUT NOT LIMITED TO LOSS OF DATA OR DATA BEING RENDERED INACCURATE OR LOSSES SUSTAINED BY YOU OR THIRD PARTIES OR A FAILURE OF THE PROGRAM TO OPERATE WITH ANY OTHER PROGRAMS), EVEN IF SUCH HOLDER OR OTHER PARTY HAS BEEN ADVISED OF THE POSSIBILITY OF SUCH DAMAGES.

END OF TERMS AND CONDITIONS

How to Apply These Terms to Your New Programs

If you develop a new program, and you want it to be of the greatest possible use to the public, the best way to achieve this is to make it free software which everyone can redistribute and change under these terms.

To do so, attach the following notices to the program. It is safest to attach them to the start of each source file to most effectively convey the exclusion of warranty; and each file should have at least the "copyright" line and a pointer to where the full notice is found.

1 April 1989

Lexmark International, Inc.

This General Public License does not permit incorporating your program into proprietary programs. If your program is a subroutine library, you may consider it more useful to permit linking proprietary applications with the library. If this is what you want to do, use the GNU Library General Public License instead of this License.

GNU LESSER GENERAL PUBLIC LICENSE

Version 2.1, February 1999

Copyright (C) 1991, 1999 Free Software Foundation, Inc.

59 Temple Place, Suite 330, Boston, MA 02111-1307 USA

Everyone is permitted to copy and distribute verbatim copies of this license document, but changing it is not allowed.

[This is the first released version of the Lesser GPL. It also counts as the successor of the GNU Library Public License, version 2, hence the version number 2.1.]

Preamble

The licenses for most software are designed to take away your freedom to share and change it. By contrast, the GNU General Public Licenses are intended to guarantee your freedom to share and change free software--to make sure the software is free for all its users.

This license, the Lesser General Public License, applies to some specially designated software packages--typically libraries--of the Free Software Foundation and other authors who decide to use it. You can use it too, but we suggest you first think carefully about whether this license or the ordinary General Public License is the better strategy to use in any particular case, based on the explanations below.

When we speak of free software, we are referring to freedom of use, not price. Our General Public Licenses are designed

to make sure that you have the freedom to distribute copies of free software (and charge for this service if you wish); that you receive source code or can get it if you want it; that you can change the software and use pieces of it in new free programs; and that you are informed that you can do these things.

To protect your rights, we need to make restrictions that forbid distributors to deny you these rights or to ask you to surrender these rights. These restrictions translate to certain responsibilities for you if you distribute copies of the library or if you modify it.

For example, if you distribute copies of the library, whether gratis or for a fee, you must give the recipients all the rights that we gave you. You must make sure that they, too, receive or can get the source code. If you link other code with the library, you must provide complete object files to the recipients, so that they can relink them with the library after making changes to the library and recompiling it. And you must show them these terms so they know their rights.

We protect your rights with a two-step method: (1) we copyright the library, and (2) we offer you this license, which gives you legal permission to copy, distribute and/or modify the library.

To protect each distributor, we want to make it very clear that there is no warranty for the free library. Also, if the library is modified by someone else and passed on, the recipients should know that what they have is not the original version, so that the original author's reputation will not be affected by problems that might be introduced by others.

Finally, software patents pose a constant threat to the existence of any free program. We wish to make sure that a company cannot effectively restrict the users of a free program by obtaining a restrictive license from a patent holder. Therefore, we insist that any patent license obtained for a version of the library must be consistent with the full freedom of use specified in this license.

Most GNU software, including some libraries, is covered by the ordinary GNU General Public License. This license, the GNU Lesser General Public License, applies to certain designated libraries, and is quite different from the ordinary General Public License. We use this license for certain libraries in order to permit linking those libraries into non-free programs.

When a program is linked with a library, whether statically or using a shared library, the combination of the two is legally speaking a combined work, a derivative of the original library. The ordinary General Public License therefore permits such linking only if the entire combination fits its criteria of freedom. The Lesser General Public License permits more lax criteria for linking other code with the library.

We call this license the "Lesser" General Public License because it does Less to protect the user's freedom than the ordinary General Public License. It also provides other free software developers Less of an advantage over competing non-free programs. These disadvantages are the reason we use the ordinary General Public License for many libraries. However, the Lesser license provides advantages in certain special circumstances.

For example, on rare occasions, there may be a special need to encourage the widest possible use of a certain library, so that it becomes a de-facto standard. To achieve this, non-free programs must be allowed to use the library. A more frequent case is that a free library does the same job as widely used non-free libraries. In this case, there is little to gain by limiting the free library to free software only, so we use the Lesser General Public License.

In other cases, permission to use a particular library in non-free programs enables a greater number of people to use a large body of free software. For example, permission to use the GNU C Library in non-free programs enables many more people to use the whole GNU operating system, as well as its variant, the GNU/Linux operating system.

Although the Lesser General Public License is Less protective of the users' freedom, it does ensure that the user of a program that is linked with the Library has the freedom and the wherewithal to run that program using a modified version of the Library.

The precise terms and conditions for copying, distribution and modification follow. Pay close attention to the difference between a "work based on the library" and a "work that uses the library". The former contains code derived from the library, whereas the latter must be combined with the library in order to run.

GNU LESSER GENERAL PUBLIC LICENSE

TERMS AND CONDITIONS FOR COPYING, DISTRIBUTION AND MODIFICATION

0. This License Agreement applies to any software library or other program which contains a notice placed by the copyright holder or other authorized party saying it may be distributed under the terms of this Lesser General Public License (also called "this License"). Each licensee is addressed as "you".

A "library" means a collection of software functions and/or data prepared so as to be conveniently linked with application programs (which use some of those functions and data) to form executables.

The "Library", below, refers to any such software library or work which has been distributed under these terms. A "work based on the Library" means either the Library or any derivative work under copyright law: that is to say, a work containing the Library or a portion of it, either verbatim or with modifications and/or translated straightforwardly into another language. (Hereinafter, translation is included without limitation in the term "modification".)

"Source code" for a work means the preferred form of the work for making modifications to it. For a library, complete source code means all the source code for all modules it contains, plus any associated interface definition files, plus the scripts used to control compilation and installation of the library.

Activities other than copying, distribution and modification are not covered by this License; they are outside its scope. The

act of running a program using the Library is not restricted, and output from such a program is covered only if its contents constitute a work based on the Library (independent of the use of the Library in a tool for writing it). Whether that is true depends on what the Library does and what the program that uses the Library does.

1. You may copy and distribute verbatim copies of the Library's complete source code as you receive it, in any medium, provided that you conspicuously and appropriately publish on each copy an appropriate copyright notice and disclaimer of warranty; keep intact all the notices that refer to this License and to the absence of any warranty; and distribute a copy of this License along with the Library.

You may charge a fee for the physical act of transferring a copy, and you may at your option offer warranty protection in exchange for a fee.

2. You may modify your copy or copies of the Library or any portion of it, thus forming a work based on the Library, and copy and distribute such modifications or work under the terms of Section 1 above, provided that you also meet all of these conditions:

a. The modified work must itself be a software library.

b. You must cause the files modified to carry prominent notices stating that you changed the files and the date of any change.

c. You must cause the whole of the work to be licensed at no charge to all third parties under the terms of this License.

d. If a facility in the modified Library refers to a function or a table of data to be supplied by an application program that uses the facility, other than as an argument passed when the facility is invoked, then you must make a good faith effort to ensure that, in the event an application does not supply such function or table, the facility still operates, and performs whatever part of its purpose remains meaningful.

(For example, a function in a library to compute square roots has a purpose that is entirely well-defined independent of the application. Therefore, Subsection 2d requires that any application-supplied function or table used by this function must be optional: if the application does not supply it, the square root function must still compute square roots.)

These requirements apply to the modified work as a whole. If identifiable sections of that work are not derived from the Library, and can be reasonably considered independent and separate works in themselves, then this License, and its terms, do not apply to those sections when you distribute them as separate works. But when you distribute the same sections as part of a whole which is a work based on the Library, the distribution of the whole must be on the terms of this License, whose permissions for other licensees extend to the entire whole, and thus to each and every part regardless of who wrote it.

Thus, it is not the intent of this section to claim rights or contest your rights to work written entirely by you; rather, the intent is to exercise the right to control the distribution of derivative or collective works based on the Library.

In addition, mere aggregation of another work not based on the Library with the Library (or with a work based on the Library) on a volume of a storage or distribution medium does not bring the other work under the scope of this License.

3. You may opt to apply the terms of the ordinary GNU General Public License instead of this License to a given copy of the Library. To do this, you must alter all the notices that refer to this License, so that they refer to the ordinary GNU General Public License, version 2, instead of to this License. (If a newer version than version 2 of the ordinary GNU General Public License has appeared, then you can specify that version instead if you wish.) Do not make any other change in these notices.

Once this change is made in a given copy, it is irreversible for that copy, so the ordinary GNU General Public License applies to all subsequent copies and derivative works made from that copy.

This option is useful when you wish to copy part of the code of the Library into a program that is not a library.

4. You may copy and distribute the Library (or a portion or derivative of it, under Section 2) in object code or executable form under the terms of Sections 1 and 2 above provided that you accompany it with the complete corresponding machine-readable source code, which must be distributed under the terms of Sections 1 and 2 above on a medium customarily used for software interchange.

If distribution of object code is made by offering access to copy from a designated place, then offering equivalent access to copy the source code from the same place satisfies the requirement to distribute the source code, even though third parties are not compelled to copy the source along with the object code.

5. A program that contains no derivative of any portion of the Library, but is designed to work with the Library by being compiled or linked with it, is called a "work that uses the Library". Such a work, in isolation, is not a derivative work of the Library, and therefore falls outside the scope of this License.

However, linking a "work that uses the Library" with the Library creates an executable that is a derivative of the Library (because it contains portions of the Library), rather than a "work that uses the library". The executable is therefore covered by this License. Section 6 states terms for distribution of such executables.

When a "work that uses the Library" uses material from a header file that is part of the Library, the object code for the work may be a derivative work of the Library even though the source code is not. Whether this is true is especially significant if the work can be linked without the Library, or if the work is itself a library. The threshold for this to be true is not precisely defined by law.

If such an object file uses only numerical parameters, data structure layouts and accessors, and small macros and small inline functions (ten lines or less in length), then the use of the object file is unrestricted, regardless of whether it is legally a derivative work. (Executables containing this object code plus portions of the Library will still fall under Section 6.)

Otherwise, if the work is a derivative of the Library, you may distribute the object code for the work under the terms of Section 6. Any executables containing that work also fall under Section 6, whether or not they are linked directly with the Library itself.

6. As an exception to the Sections above, you may also combine or link a "work that uses the Library" with the Library to produce a work containing portions of the Library, and distribute that work under terms of your choice, provided that the terms permit modification of the work for the customer's own use and reverse engineering for debugging such modifications.

You must give prominent notice with each copy of the work that the Library is used in it and that the Library and its use are covered by this License. You must supply a copy of this License. If the work during execution displays copyright notices, you must include the copyright notice for the Library among them, as well as a reference directing the user to the copy of this License. Also, you must do one of these things:

a. Accompany the work with the complete corresponding machine-readable source code for the Library including whatever changes were used in the work (which must be distributed under Sections 1 and 2 above); and, if the work is an executable linked with the Library, with the complete machine-readable "work that uses the Library", as object code and/or source code, so that the user can modify the Library and then relink to produce a modified executable containing the modified Library. (It is understood that the user who changes the contents of definitions files in the Library will not necessarily be able to recompile the application to use the modified definitions.)

b. Use a suitable shared library mechanism for linking with the Library. A suitable mechanism is one that (1) uses at run time a copy of the library already present on the user's computer system, rather than copying library functions into the executable, and (2) will operate properly with a modified version of the library, if the user installs one, as long as the modified version is interface-compatible with the version that the work was made with.

c. Accompany the work with a written offer, valid for at least three years, to give the same user the materials specified in Subsection 6a, above, for a charge no more than the cost of performing this distribution.

d. If distribution of the work is made by offering access to copy from a designated place, offer equivalent access to copy the above specified materials from the same place.

e. Verify that the user has already received a copy of these materials or that you have already sent this user a copy.

For an executable, the required form of the "work that uses the Library" must include any data and utility programs needed for reproducing the executable from it. However, as a special exception, the materials to be distributed need not include anything that is normally distributed (in either source or binary form) with the major components (compiler, kernel, and so on) of the operating system on which the executable runs, unless that component itself accompanies the executable.

It may happen that this requirement contradicts the license restrictions of other proprietary libraries that do not normally accompany the operating system. Such a contradiction means you cannot use both them and the Library together in an executable that you distribute.

7. You may place library facilities that are a work based on the Library side-by-side in a single library together with other library facilities not covered by this License, and distribute such a combined library, provided that the separate distribution of the work based on the Library and of the other library facilities is otherwise permitted, and provided that you do these two things:

a. Accompany the combined library with a copy of the same work based on the Library, uncombined with any other library facilities. This must be distributed under the terms of the Sections above.

b. Give prominent notice with the combined library of the fact that part of it is a work based on the Library, and explaining where to find the accompanying uncombined form of the same work.

8. You may not copy, modify, sublicense, link with, or distribute the Library except as expressly provided under this License. Any attempt otherwise to copy, modify, sublicense, link with, or distribute the Library is void, and will automatically terminate your rights under this License. However, parties who have received copies, or rights, from you under this License will not have their licenses terminated so long as such parties remain in full compliance.

9. You are not required to accept this License, since you have not signed it. However, nothing else grants you permission to modify or distribute the Library or its derivative works. These actions are prohibited by law if you do not accept this License. Therefore, by modifying or distributing the Library (or any work based on the Library), you indicate your acceptance of this License to do so, and all its terms and conditions for copying, distributing or modifying the Library or works based on it.

10. Each time you redistribute the Library (or any work based on the Library), the recipient automatically receives a license from the original licensor to copy, distribute, link with or modify the Library subject to these terms and conditions. You may not impose any further restrictions on the recipients' exercise of the rights granted herein. You are not responsible for enforcing compliance by third parties with this License.

11. If, as a consequence of a court judgment or allegation of patent infringement or for any other reason (not limited to patent issues), conditions are imposed on you (whether by court order, agreement or otherwise) that contradict the conditions of this License, they do not excuse you from the conditions of this License. If you cannot distribute so as to satisfy simultaneously your obligations under this License and any other pertinent obligations, then as a consequence you may not distribute the Library at all. For example, if a patent license would not permit royalty-free redistribution of the Library by all those who receive copies directly or indirectly through you, then the only way you could satisfy both it and this License would be to refrain entirely from distribution of the Library.

If any portion of this section is held invalid or unenforceable under any particular circumstance, the balance of the section is intended to apply, and the section as a whole is intended to apply in other circumstances.

It is not the purpose of this section to induce you to infringe any patents or other property right claims or to contest validity of any such claims; this section has the sole purpose of protecting the integrity of the free software distribution system which is implemented by public license practices. Many people have made generous contributions to the wide range of software distributed through that system in reliance on consistent application of that system; it is up to the author/donor to decide if he or she is willing to distribute software through any other system and a licensee cannot impose that choice.

This section is intended to make thoroughly clear what is believed to be a consequence of the rest of this License.

12. If the distribution and/or use of the Library is restricted in certain countries either by patents or by copyrighted interfaces, the original copyright holder who places the Library under this License may add an explicit geographical distribution limitation excluding those countries, so that distribution is permitted only in or among countries not thus excluded. In such case, this License incorporates the limitation as if written in the body of this License.

13. The Free Software Foundation may publish revised and/or new versions of the Lesser General Public License from time to time. Such new versions will be similar in spirit to the present version, but may differ in detail to address new problems or concerns. Each version is given a distinguishing version number. If the Library specifies a version number of this License which applies to it and "any later version", you have the option of following the terms and conditions either of that version or of any later version published by the Free Software Foundation. If the Library does not specify a license version number, you may choose any version ever published by the Free Software Foundation.

14. If you wish to incorporate parts of the Library into other free programs whose distribution conditions are incompatible with these, write to the author to ask for permission. For software which is copyrighted by the Free Software Foundation, write to the Free Software Foundation; we sometimes make exceptions for this. Our decision will be guided by the two goals of preserving the free status of all derivatives of our free software and of promoting the sharing and reuse of software generally.

NO WARRANTY

15. BECAUSE THE LIBRARY IS LICENSED FREE OF CHARGE, THERE IS NO WARRANTY FOR THE LIBRARY, TO THE EXTENT PERMITTED BY APPLICABLE LAW. EXCEPT WHEN OTHERWISE STATED IN WRITING THE COPYRIGHT HOLDERS AND/OR OTHER PARTIES PROVIDE THE LIBRARY "AS IS" WITHOUT WARRANTY OF ANY KIND, EITHER EXPRESSED OR IMPLIED, INCLUDING, BUT NOT LIMITED TO, THE IMPLIED WARRANTIES OF MERCHANTABILITY AND FITNESS FOR A PARTICULAR PURPOSE. THE ENTIRE RISK AS TO THE QUALITY AND PERFORMANCE OF THE LIBRARY IS WITH YOU. SHOULD THE LIBRARY PROVE DEFECTIVE, YOU ASSUME THE COST OF ALL NECESSARY SERVICING, REPAIR OR CORRECTION.

16. IN NO EVENT UNLESS REQUIRED BY APPLICABLE LAW OR AGREED TO IN WRITING WILL ANY COPYRIGHT HOLDER, OR ANY OTHER PARTY WHO MAY MODIFY AND/OR REDISTRIBUTE THE LIBRARY AS PERMITTED ABOVE, BE LIABLE TO YOU FOR DAMAGES, INCLUDING ANY GENERAL, SPECIAL, INCIDENTAL OR CONSEQUENTIAL DAMAGES ARISING OUT OF THE USE OR INABILITY TO USE THE LIBRARY (INCLUDING BUT NOT LIMITED TO LOSS OF DATA OR DATA BEING RENDERED INACCURATE OR LOSSES SUSTAINED BY YOU OR THIRD PARTIES OR A FAILURE OF THE LIBRARY TO OPERATE WITH ANY OTHER SOFTWARE), EVEN IF SUCH HOLDER OR OTHER PARTY HAS BEEN ADVISED OF THE POSSIBILITY OF SUCH DAMAGES.

END OF TERMS AND CONDITIONS

How to Apply These Terms to Your New Libraries

If you develop a new library, and you want it to be of the greatest possible use to the public, we recommend making it free software that everyone can redistribute and change. You can do so by permitting redistribution under these terms (or, alternatively, under the terms of the ordinary General Public License).

To apply these terms, attach the following notices to the library. It is safest to attach them to the start of each source file to most effectively convey the exclusion of warranty; and each file should have at least the "copyright" line and a pointer to where the full notice is found.

1 April 1990



Lexmark International, Inc.

That's all there is to it!

Konfiguracja do drukowania sieciowego

- [Drukowanie i odczytywanie strony konfiguracji sieci.](#)
 - [System Windows®](#)
 - [Instalacja udostępnionej drukarki na komputerach klientach](#)
 - [Macintosh](#)
 - [Linux](#)
-

Drukowanie i odczytywanie strony konfiguracji sieci.

1. Gdy świeci lampka **Gotowa/Dane** , naciśnij przycisk **Kontynuuj** , aby wydrukować stronę z ustawieniami menu i stronę konfiguracji sieci.
2. Sprawdź, czy w sekcji **Standard Network Card** (Standardowa karta sieciowa) na stronie konfiguracji sieci opcja **Status** (Stan) ma wartość **Connected** (Podłączona).

Jeśli opcja **Status** (Stan) ma wartość **Not Connected** (Niepodłączona):

- Upewnij się, że kabel Ethernet jest starannie podłączony do gniazda z tyłu drukarki.
 - Podłącz kabel Ethernet do innego gniazdka ściennego.
3. Sprawdź w sekcji **TCP/IP** na stronie konfiguracji sieci, czy adres IP, maska sieci i brama są poprawne.
 4. Użyj polecenia „ping”, aby sprawdzić, czy drukarka odpowiada. Aby użyć polecenia „ping”, wpisz `ping xxx.xxx.xxx.xxx` (gdzie xxx.xxx.xxx.xxx to adres IP drukarki).
 5. Jeżeli drukarka sieciowa jest aktywna, otrzymasz odpowiedź.
-

System Windows®

W środowiskach Windows drukarki sieciowe można skonfigurować do drukowania bezpośredniego lub jako drukarki udostępniane. Obie metody drukowania w sieci wymagają przeprowadzenia instalacji oprogramowania drukarki i utworzenia portu sieciowego drukarki.

Obsługiwane sterowniki drukarki

Niestandardowe sterowniki są dostępne na dysku CD *Drivers and Utilities* (Sterowniki i narzędzia).

Obsługiwane porty drukarki sieciowej

- Standardowy port TCP/IP Microsoft® — systemy Windows Vista™, Windows XP, Windows Server 2003 i Windows 2000
- Porty sieciowe drukarki — systemy Windows Vista, Windows XP, Windows Server 2003, Windows NT i Windows 2000

W celu korzystania z podstawowych funkcji drukarki należy zainstalować jej oprogramowanie i użyć systemowego portu drukarki sieciowej, np. portu LPR, lub standardowego portu TCP/IP. Oprogramowanie drukarki i port pozwalają zachować jednolity interfejs użytkownika dla wszystkich drukarek w sieci. Niesystemowy port sieciowy zapewnia rozszerzony zestaw

funkcji, na przykład dodatkowe funkcje powiadamiania o stanie drukarki.

Podłączenie bezpośrednio przy użyciu kabla sieciowego (z wykorzystaniem serwera druku)

Serwer druku to komputer specjalnie przeznaczony do centralnego zarządzania zadaniami drukowania przesyłanymi ze wszystkich komputerów klientów. W przypadku, gdy drukarka jest udostępniana w środowisku małej grupy roboczej, a wszystkie zadania drukowania w sieci mają być kontrolowane, należy podłączyć drukarkę do serwera druku.

1. Włóż dysk CD *Drivers and Utilities* (Sterowniki i narzędzia).

Oprogramowanie instalacyjne znajdujące się na dysku CD *Drivers and Utilities* (Sterowniki i narzędzia) uruchomi się automatycznie.

2. Po pojawieniu się ekranu dysku CD *Drivers and Utilities* (Sterowniki i narzędzia), kliknij opcję **Network Installation - Install the printer for use on a network** (Instalacja sieciowa — Instalacja drukarki do użytku w sieci), a następnie kliknij przycisk **Next** (Dalej).
3. Zaznacz opcję **I am setting up a print server to share printers with others on the network** (Konfiguruję serwer druku do udostępniania drukarek w sieci), a następnie kliknij przycisk **Next** (Dalej).
4. Wybierz co najmniej jedną drukarkę sieciową, która ma zostać zainstalowana.

Jeżeli dana drukarka nie znajduje się na liście, kliknij przycisk **Refresh List** (Odśwież listę), aby zaktualizować listę, lub kliknij przycisk **Manual Add** (Dodaj ręcznie), aby dodać drukarkę do sieci.

5. Kliknij przycisk **Next** (Dalej).
6. W przypadku każdego sterownika drukarki:



UWAGA: Dla każdej drukarki na liście zostaną wyświetlone dwa sterowniki: sterownik PostScript oraz sterownik HBP (Host Based Printing).

- a. Wybierz sterownik drukarki z listy.
 - b. Nazwę drukarki można zmienić, wprowadzając nową nazwę w polu **Printer Name** (Nazwa drukarki).
 - c. Jeśli chcesz, aby inni użytkownicy w sieci mieli dostęp do tej drukarki, zaznacz opcję **Share this printer with other computers** (Udostępniaj drukarkę innym komputerom w sieci) i wprowadź nazwę udziału łatwą do identyfikacji przez innych użytkowników.
 - d. Jeśli chcesz, aby drukarka była drukarką domyślną, zaznacz opcję **Set this printer to default** (Ustaw drukarkę jako domyślną).
 - e. Jeżeli nie chcesz instalować żadnego określonego sterownika dla drukarki, zaznacz opcję **Do not install this printer** (Nie instaluj drukarki).
7. Kliknij przycisk **Next** (Dalej).
 8. Zaznacz pole wyboru przy programach i dokumentacji, które mają zostać zainstalowane, a następnie kliknij przycisk **Install** (Zainstaluj).

Wszystkie sterowniki, dodatkowe oprogramowanie i dokumentacja zostały zainstalowane na komputerze. Po zakończeniu instalacji pojawi się ekran **Congratulations!** (Gratulacje!).

9. *Jeśli nie chcesz drukować strony testowej:* Kliknij przycisk **Finish** (Zakończ).

Aby wydrukować stronę testową:

- a. Zaznacz pole wyboru przy jednej lub kilku drukarkach, na których ma zostać wydrukowana strona testowa.
- b. Kliknij polecenie **Print Test Page** (Drukuj stronę testową).
- c. Sprawdź czy strona testowa została wydrukowana poprawnie.

d. Kliknij przycisk **Finish** (Zakończ).

Podłączenie bezpośrednio przy użyciu kabla sieciowego (bez serwera druku)

1. Włóż dysk CD *Drivers and Utilities* (Sterowniki i narzędzia).

Oprogramowanie instalacyjne znajdujące się na dysku CD *Drivers and Utilities* (Sterowniki i narzędzia) uruchomi się automatycznie.

2. Po pojawieniu się ekranu dysku CD *Drivers and Utilities* (Sterowniki i narzędzia), kliknij opcję **Network Installation - Install the printer for use on a network** (Instalacja sieciowa — Instalacja drukarki do użytku w sieci), a następnie kliknij przycisk **Next** (Dalej).

3. Wybierz opcję **I want to use a network printer on this computer** (Zainstaluj drukarkę sieciową na tym komputerze), a następnie kliknij przycisk **Next** (Dalej).

4. Wybierz co najmniej jedną drukarkę sieciową, która ma zostać zainstalowana.

Jeżeli dana drukarka nie znajduje się na liście, kliknij przycisk **Refresh List** (Odśwież listę), aby zaktualizować listę, lub kliknij przycisk **Manual Add** (Dodaj ręcznie), aby dodać drukarkę do sieci.

5. Kliknij przycisk **Next** (Dalej).

6. W przypadku każdego sterownika drukarki:



UWAGA: Dla każdej drukarki na liście zostaną wyświetlone dwa sterowniki: sterownik PostScript oraz sterownik HBP (Host Based Printing).

a. Wybierz sterownik drukarki z listy.

b. Nazwę drukarki można zmienić, wprowadzając nową nazwę w polu **Printer Name** (Nazwa drukarki).

c. Jeśli chcesz, aby inni użytkownicy w sieci mieli dostęp do tej drukarki, zaznacz opcję **Share this printer with other computers** (Udostępniaj drukarkę innym komputerom w sieci) i wprowadź nazwę udziału łatwą do identyfikacji przez innych użytkowników.

d. Jeśli chcesz, aby drukarka była drukarką domyślną, zaznacz opcję **Set this printer to default** (Ustaw drukarkę jako domyślną).

e. Jeżeli nie chcesz instalować żadnego określonego sterownika dla drukarki, zaznacz opcję **Do not install this printer** (Nie instaluj drukarki).

7. Kliknij przycisk **Next** (Dalej).

8. Zaznacz pole wyboru przy programach i dokumentacji, które mają zostać zainstalowane, a następnie kliknij przycisk **Install** (Zainstaluj).

Wszystkie sterowniki, dodatkowe oprogramowanie i dokumentacja zostały zainstalowane na komputerze. Po zakończeniu instalacji pojawi się ekran **Congratulations!** (Gratulacje!).

9. *Jeśli nie chcesz drukować strony testowej:* Kliknij przycisk **Finish** (Zakończ).

Aby wydrukować stronę testową:

a. Zaznacz pole wyboru przy jednej lub kilku drukarkach, na których ma zostać wydrukowana strona testowa.

b. Kliknij polecenie **Print Test Page** (Drukuj stronę testową).

c. Sprawdź czy strona testowa została wydrukowana poprawnie.

d. Kliknij przycisk **Finish** (Zakończ).

Zdalna instalacja sterowników drukarki sieciowej

1. Włóż dysk CD *Drivers and Utilities* (Sterowniki i narzędzia).

Oprogramowanie instalacyjne znajdujące się na dysku CD *Drivers and Utilities* (Sterowniki i narzędzia) uruchomi się automatycznie.

2. Po pojawieniu się ekranu dysku CD *Drivers and Utilities* (Sterowniki i narzędzia), kliknij opcję **Network Installation - Install the printer for use on a network** (Instalacja sieciowa — Instalacja drukarki do użytku w sieci), a następnie kliknij przycisk **Next** (Dalej).
3. Zaznacz opcję **I want to install printers on remote computers** (Zainstaluj drukarkę na komputerach zdalnych), a następnie kliknij przycisk **Next** (Dalej).
4. Wprowadź nazwę użytkownika z prawami administratora i hasło.
5. Wybierz co najmniej jeden komputer zdalny z listy, a następnie kliknij przycisk **Next** (Dalej).
6. Wybierz co najmniej jedną drukarkę sieciową, która ma zostać zainstalowana.

Jeżeli dana drukarka nie znajduje się na liście, kliknij przycisk **Refresh List** (Odśwież listę), aby zaktualizować listę, lub kliknij przycisk **Manual Add** (Dodaj ręcznie), aby dodać drukarkę do sieci.

7. Kliknij przycisk **Next** (Dalej).
8. W przypadku każdego sterownika drukarki:



UWAGA: Dla każdej drukarki na liście zostaną wyświetlone dwa sterowniki: sterownik PostScript oraz sterownik HBP (Host Based Printing).

- a. Wybierz sterownik drukarki z listy.
 - b. Nazwę drukarki można zmienić, wprowadzając nową nazwę w polu **Printer Name** (Nazwa drukarki).
 - c. Jeśli chcesz, aby inni użytkownicy w sieci mieli dostęp do tej drukarki, zaznacz opcję **Share this printer with other computers** (Udostępniaj drukarkę innym komputerom w sieci) i wprowadź nazwę udziału łątowną do identyfikacji przez innych użytkowników.
 - d. Jeśli chcesz, aby drukarka była drukarką domyślną, zaznacz opcję **Set this printer to default** (Ustaw drukarkę jako domyślną).
 - e. Jeżeli nie chcesz instalować żadnego określonego sterownika dla drukarki, zaznacz opcję **Do not install this printer** (Nie instaluj drukarki).
9. Kliknij przycisk **Next** (Dalej).
 10. Zaznacz pole wyboru przy programach i dokumentacji, które mają zostać zainstalowane, a następnie kliknij przycisk **Install** (Zainstaluj).

Wszystkie sterowniki, dodatkowe oprogramowanie i dokumentacja zostały zainstalowane na komputerze. Po zakończeniu instalacji pojawi się ekran **Congratulations!** (Gratulacje!).

11. *Jeśli nie chcesz drukować strony testowej:* Kliknij przycisk **Finish** (Zakończ).

Aby wydrukować stronę testową:

- a. Zaznacz pole wyboru przy jednej lub kilku drukarkach, na których ma zostać wydrukowana strona testowa.
- b. Kliknij polecenie **Print Test Page** (Drukuj stronę testową).
- c. Sprawdź czy strona testowa została wydrukowana poprawnie.
- d. Kliknij przycisk **Finish** (Zakończ).

Drukowanie w trybie udostępniania

Aby udostępniać drukarkę w sieci za pośrednictwem kabla USB lub kabla równoległego, można skorzystać z jednej z metod firmy Microsoft, „wskaż i drukuj” lub „każdy z każdym”. Aby użyć jednej z tych metod, należy najpierw udostępnić drukarkę, a następnie zainstalować udostępnioną drukarkę na komputerach klientach.

Jednakże, przy korzystaniu z tych metod firmy Microsoft, nie jest możliwy dostęp do wszystkich funkcji oferowanych przez firmę Dell, instalowanych z dysku CD *Drivers and Utilities* (Sterowniki i narzędzia), np. monitorowanie stanu.

 **UWAGA:** W systemach Windows Vista, Windows XP Professional oraz Windows NT udostępnianie drukarek może być przeprowadzane przez osoby posiadające uprawnienia administracyjne.

Udostępnianie drukarki

1. W systemie Windows XP (domyślne menu Start):

- a. Kliknij przycisk **Start® Panel sterowania**.
- b. Kliknij dwukrotnie ikonę **Drukarki i inny sprzęt**.
- c. Kliknij dwukrotnie ikonę **Drukarki i faksy**.

W systemie Windows XP (klasyczne menu Start): Kliknij przycisk **Start® Ustawienia® Drukarki i faksy**.

W systemie Windows Vista (klasyczne menu Start) i wszystkich innych wersjach systemu Windows: Kliknij przycisk **Start® Ustawienia® Drukarki**.

W systemie Windows Vista (domyślne menu Start):

- a. Kliknij przycisk  **Panel sterowania**.
 - b. Kliknij ikonę **Sprzęt i dźwięk**.
 - c. Kliknij ikonę **Drukarki**.
2. Kliknij prawym przyciskiem myszy nazwę drukarki.
3. Kliknij opcję **Udostępnianie**.
4. W systemie Windows Vista, przed możliwością kontynuacji, może zostać wyświetlony monit z prośbą o zmianę ustawień udostępniania. Kliknij przycisk **Zmień opcje udostępniania**, a w kolejnym oknie dialogowym przycisk **Kontynuuj**.
5. Zaznacz opcję **Udostępnij tę drukarkę**, a następnie wprowadź nazwę drukarki.
6. Kliknij przycisk **Dodatkowe sterowniki**, a następnie zaznacz systemy operacyjne wszystkich klientów sieciowych drukujących za pośrednictwem tej drukarki.
7. Kliknij przycisk **OK**.

W przypadku braku plików zostanie wyświetlony monit o włożenie dysku CD z systemem operacyjnym serwera.

- a. Włóż dysk CD *Drivers and Utilities* (Sterowniki i narzędzia), upewnij się, że wybrana litera oznacza napęd CD-ROM, a następnie kliknij przycisk **OK**.
- b. *W systemie Windows Vista:* Znajdź komputer klienta działający pod kontrolą tego systemu operacyjnego, a następnie kliknij przycisk **OK**.

Dla wszystkich innych wersji systemu Windows: Włóż dysk CD z systemem operacyjnym, upewnij się, że wybrana litera oznacza napęd CD-ROM, a następnie kliknij przycisk **OK**.

8. Kliknij przycisk **Zamknij**.

Aby sprawdzić, czy drukarka została pomyślnie udostępniona:

Upewnij się, że przy obiekcie drukarki wyświetlanym w folderze **Drukarki** widoczny jest wskaźnik udostępnienia. Na przykład w systemie Windows 2000 pod ikoną drukarki pojawia się wizerunek ręki.

- Przejrzyj folder **Moje miejsca sieciowe** lub **Otoczenie sieciowe**. Znajdź nazwę hosta dla serwera i poszukaj nazwy udziału przyporządkowanej do drukarki.

Po udostępnieniu drukarki można zainstalować ją na komputerach klientach, z wykorzystaniem metody „wskaz i drukuj” lub „każdy z każdym”.

Instalacja udostępnionej drukarki na komputerach klientach

Metoda „wskaz i drukuj”

Metoda ta zapewnia najlepsze wykorzystanie zasobów systemowych. Serwer druku obsługuje zmiany sterownika i przetwarzanie zadań drukowania. Umożliwia to klientom sieciowym szybszy powrót do używanych programów.

W przypadku korzystania z metody „wskaz i drukuj” część informacji zawartych w oprogramowaniu jest kopiowana z serwera druku do komputera klienta. Jest to tylko część niezbędna do przesłania zadania do drukarki.

1. Na pulpicie systemu Windows na komputerze klienta kliknij dwukrotnie ikonę **Moje miejsca sieciowe** lub **Otoczenie sieciowe**.
2. Kliknij dwukrotnie nazwę hosta dla serwera druku.
3. Kliknij prawym przyciskiem myszy nazwę udostępnianej drukarki, a następnie kliknij przycisk **Zainstaluj** lub **Podłącz**.

Poczekaj na skopiowanie informacji zawartych w oprogramowaniu z komputera serwera do komputera klienta i na dodanie nowego obiektu drukarki do folderu Drukarki. Czas potrzebny na wykonanie tych działań zależy od obciążenia sieci i innych czynników.

4. Zamknij folder **Moje miejsca sieciowe** lub **Otoczenie sieciowe**.
5. Wydrukuj stronę testową, aby sprawdzić poprawność instalacji drukarki.

a. *W systemie Windows XP (domyślne menu Start):*

1. Kliknij przycisk **Start® Panel sterowania**.
2. Kliknij dwukrotnie ikonę **Drukarki i inny sprzęt**.
3. Kliknij dwukrotnie ikonę **Drukarki i faksy**.

W systemie Windows XP (klasyczne menu Start): Kliknij przycisk **Start® Ustawienia® Drukarki i faksy**.

W systemie Windows Vista (klasyczne menu Start) i wszystkich innych wersjach systemu Windows: Kliknij przycisk **Start® Ustawienia® Drukarki**.

W systemie Windows Vista (domyślne menu Start):

1. Kliknij przycisk  **Panel sterowania**.
2. Kliknij ikonę **Sprzęt i dźwięk**.
3. Kliknij ikonę **Drukarki**.

b. Kliknij prawym przyciskiem myszy właśnie dodaną drukarkę.

c. Kliknij przycisk **Właściwości**.

d. Kliknij polecenie **Drukuj stronę testową**.

Jeżeli strona testowa zostanie poprawnie wydrukowana, instalacja drukarki jest zakończona.

Metoda „każdy z każdym”

W przypadku metody „każdy z każdym” oprogramowanie drukarki jest w całości instalowane na każdym komputerze kliencie. Klienci sieciowe zachowują kontrolę nad modyfikacjami oprogramowania. Komputer klient obsługuje przetwarzanie zadań drukowania.

1. W systemie Windows XP (domyślne menu Start):

- a. Kliknij przycisk **Start® Panel sterowania**.
- b. Kliknij dwukrotnie ikonę **Drukarki i inny sprzęt**.
- c. Kliknij dwukrotnie ikonę **Drukarki i faksy**.

W systemie Windows XP (klasyczne menu Start): Kliknij przycisk **Start® Ustawienia® Drukarki i faksy**.

W systemie Windows Vista (klasyczne menu Start) i wszystkich innych wersjach systemu Windows: Kliknij przycisk **Start® Ustawienia® Drukarki**.

W systemie Windows Vista (domyślne menu Start):

- a. Kliknij przycisk  **Panel sterowania**.
- b. Kliknij ikonę **Sprzęt i dźwięk**.
- c. Kliknij ikonę **Drukarki**.

2. Kliknij przycisk **Dodaj drukarkę**, aby uruchomić Kreatora dodawania drukarki.

3. Kliknij **Sieciowy serwer wydruku**.

4. Wybierz drukarkę sieciową z listy Udostępnione drukarki. Jeżeli drukarki nie ma na liście, wprowadź w polu tekstowym ścieżkę dostępu do drukarki. Na przykład: \\<nazwa hosta serwera wydruku>\<nazwa udostępnianej drukarki>.

Nazwa hosta serwera jest to nazwa komputera pracującego jako serwer druku, która identyfikuje go w sieci. Nazwa udostępnianej drukarki jest to nazwa przypisana podczas procesu instalacji serwera druku.

5. Kliknij przycisk **OK**.

Jeżeli jest to nowa drukarka, może zostać wyświetlony monit o zainstalowanie jej oprogramowania. Jeżeli oprogramowanie systemowe nie jest dostępne, należy podać ścieżkę do dostępnego oprogramowania.

6. Określ, czy ta drukarka ma być domyślną drukarką dla klienta, a następnie kliknij przycisk **Zakończ**.

7. Wydrukuj stronę testową, aby sprawdzić poprawność instalacji drukarki.

a. W systemie Windows XP (domyślne menu Start):

1. Kliknij przycisk **Start® Panel sterowania**.
2. Kliknij dwukrotnie ikonę **Drukarki i inny sprzęt**.
3. Kliknij dwukrotnie ikonę **Drukarki i faksy**.

W systemie Windows XP (klasyczne menu Start): Kliknij przycisk **Start® Ustawienia® Drukarki i faksy**.

W systemie Windows Vista (klasyczne menu Start) i wszystkich innych wersjach systemu Windows: Kliknij przycisk **Start® Ustawienia® Drukarki**.

W systemie Windows Vista (domyślne menu Start):

1. Kliknij przycisk  **Panel sterowania**.

2. Kliknij ikonę **Sprzęt i dźwięk**.
 3. Kliknij ikonę **Drukarki**.
- b. Kliknij prawym przyciskiem myszy właśnie dodaną drukarkę.
 - c. Kliknij przycisk **Właściwości**.
 - d. Kliknij polecenie **Drukuj stronę testową**.

Jeżeli strona testowa zostanie poprawnie wydrukowana, instalacja drukarki jest zakończona.

Macintosh

Do drukowania sieciowego wymagany jest system Mac OS w wersji 9 lub nowszej. Aby drukować przy użyciu drukarki sieciowej, należy utworzyć ikonę drukarki na pulpicie (Mac OS 9) lub dodać drukarkę w folderze Print Center (Centrum druku) lub Printer Setup Utility (Narzędzie konfiguracji drukarki) (Mac OS 10).

Mac OS X: Dodawanie drukarki przy pomocy opcji Print Center (Centrum druku) lub Printer Setup Utility (Narzędzie do konfiguracji drukarki)

1. Zainstaluj oprogramowanie do obsługi drukarki na komputerze.
 - a. Włóż dysk CD *Drivers and Utilities* (Sterowniki i narzędzia).
 - b. Kliknij dwukrotnie pakiet instalatora odpowiedni dla drukarki.
 - c. Kliknij przycisk Continue (Kontynuuj) na ekranie powitalnym oraz w pliku Readme.
 - d. Po przeczytaniu umowy licencyjnej kliknij przycisk **Continue** (Kontynuuj), a następnie kliknij przycisk **Agree** (Zgadzam się), aby zaakceptować warunki umowy.
 - e. Określ miejsce docelowe instalacji i kliknij przycisk **Continue** (Kontynuuj).
 - f. Kliknij opcję **Install** (Zainstaluj) na ekranie **Easy Install** (Łatwa instalacja).
 - g. Wprowadź hasło administratora, a następnie kliknij przycisk **OK**.

Oprogramowanie zostanie zainstalowane na komputerze.

 - h. Po zakończeniu instalacji zamknij program instalacyjny.
2. Otwórz aplikację **Print Center** (Centrum druku) (10.2) lub **Printer Setup Utility** (Narzędzie do konfiguracji drukarki) (10.3+), znajdującą się w folderze **/Applications/Utilities**.
3. Z menu **Printers** (Drukarki) wybierz polecenie **Add Printer** (Dodaj drukarkę).
4. Aby drukować za pomocą funkcji *IP Printing* (Drukowanie IP):
 - a. Wybierz opcję **IP Printing** (Drukowanie IP) z menu podręcznego (10.2) lub kliknij ikonę IP Printer (Drukarka IP) na pasku narzędzi (10.3+).
 - b. Wprowadź adres IP drukarki.
 - c. Wybierz producenta drukarki z menu podręcznego **Printer Model** (Model drukarki).
 - d. Wybierz drukarkę z listy, a następnie kliknij przycisk **Add** (Dodaj).

Aby drukować za pomocą funkcji AppleTalk:

- a. Wybierz opcję **AppleTalk** z menu podręcznego (10.2) lub kliknij opcję **More Printers...** (Więcej drukarek...), a następnie wybierz opcję **AppleTalk** z menu podręcznego (10.3+).
- b. Wybierz strefę AppleTalk z listy.

 **UWAGA:** Sprawdź na stronie konfiguracji sieci pod nagłówkiem AppleTalk, którą strefę i drukarkę wybrać.

- c. Wybierz drukarkę z listy, a następnie kliknij przycisk **Add** (Dodaj).

5. Sprawdź poprawność instalacji drukarki.

- a. Otwórz aplikację **TextEdit** w folderze **/Applications**.
- b. Z menu **File** (Plik) wybierz polecenie **Print** (Drukuj).
- c. Z menu podręcznego **Copies & Pages** (Kopie i strony) wybierz opcję **Summary** (Podsumowanie).
- d. *Jeżeli w grupie Error Reporting (Raportowanie błędów) jest wyświetlony właściwy dla danego modelu drukarki plik PPD: Proces instalacji został zakończony.*

*Jeżeli w grupie Error Reporting (Raportowanie błędów) jest wyświetlona drukarka Generic PostScript Printer: Usuń drukarkę z listy drukarek **Printer List** w aplikacji **Print Center** (Centrum druku) lub **Printer Setup Utility** (Narzędzie do konfiguracji drukarki), a następnie ponownie postępuj zgodnie z instrukcjami instalacji drukarki.*

Mac OS 9: Dodawanie drukarki przy pomocy narzędzia Desktop Printer Utility

1. Zainstaluj oprogramowanie do obsługi drukarki na komputerze.
 - a. Włóż dysk CD *Drivers and Utilities* (Sterowniki i narzędzia).
 - b. Kliknij dwukrotnie pakiet instalatora odpowiedni dla drukarki.
 - c. Kliknij przycisk Continue (Kontynuuj) na ekranie powitalnym oraz w pliku Readme.
 - d. Po przeczytaniu umowy licencyjnej kliknij przycisk **Continue** (Kontynuuj), a następnie kliknij przycisk **Agree** (Zgadzam się), aby zaakceptować warunki umowy.
 - e. Określ miejsce docelowe instalacji i kliknij przycisk **Continue** (Kontynuuj).
 - f. Kliknij opcję **Install** (Zainstaluj) na ekranie **Easy Install** (Łatwa instalacja).

Oprogramowanie zostanie zainstalowane na komputerze.
 - g. Po zakończeniu instalacji zamknij program instalacyjny.
2. Otwórz narzędzie **Desktop Printer Utility** zazwyczaj umieszczone w katalogu **Applications:Utilities**.
3. *Aby drukować za pomocą funkcji IP Printing (Drukowanie IP):*
 - a. Wybierz opcję **Printer (LPR)** (Drukarka LPR), a następnie kliknij przycisk **OK**.
 - b. W obszarze **LPR Printer Selection** (Wybór drukarki USB) kliknij opcję **Change** (Zmień).
 - c. Wprowadź adres drukarki w obszarze **Printer Address** (Adres drukarki) pozostawiając opcję **Queue** (Kolejka) nieokreśloną, a następnie kliknij przycisk **OK**.
 - d. W obszarze PostScript Printer Description (PPD) File (Plik PPD) kliknij opcję **Change** (Zmień).

- e. Wybierz model drukarki, a następnie kliknij przycisk **Select** (Wybierz).
- f. Kliknij przycisk **Create** (Utwórz).
- g. Wprowadź nazwę drukarki, a następnie kliknij przycisk **OK**.

Drukarka została zapisana.

Aby drukować za pomocą funkcji AppleTalk:

- a. Wybierz opcję **Printer (AppleTalk)** (Drukarka AppleTalk), a następnie kliknij przycisk **OK**.
- b. W obszarze **AppleTalk Printer Selection** (Wybór drukarki AppleTalk) kliknij opcję **Change** (Zmień).
- c. Wybierz strefę AppleTalk z listy.



UWAGA: Sprawdź na stronie konfiguracji sieci pod nagłówkiem AppleTalk, którą strefę i drukarkę wybrać.

- d. Wybierz drukarkę z listy, a następnie kliknij przycisk **OK**.
- e. W obszarze **PostScript Printer Description (PPD) File** (Plik PPD) kliknij opcję **Auto Setup** (Konfiguracja automatyczna).
- f. Kliknij przycisk **Create** (Utwórz).
- g. Kliknij przycisk **Save** (Zapisz).

Drukarka została zapisana.

4. Sprawdź poprawność instalacji drukarki.

- a. Otwórz aplikację **TextEdit** w folderze **/Applications**.
- b. Z menu **File** (Plik) wybierz polecenie **Print** (Drukuj).
- c. Z menu podręcznego **Copies & Pages** (Kopie i strony) wybierz opcję **Summary** (Podsumowanie).
- d. *Jeżeli w obszarze PostScript Printer Description (PPD) File (Plik PPD) jest wyświetlony właściwy dla danej drukarki plik PPD: Proces instalacji został zakończony.*

Jeżeli jest wyświetlona drukarka Generic PostScript Printer: Usuń drukarkę, a następnie ponownie postępuj zgodnie z instrukcjami instalacji drukarki.

Linux

Pakiety oprogramowania drukarki oraz instrukcje instalacji są dostępne na dysku CD *Drivers and Utilities* (Sterowniki i narzędzia).

Uruchomienie instrukcji instalacji w systemie Linux:

1. Włóż dysk CD *Drivers and Utilities* (Sterowniki i narzędzia). Po uruchomieniu dysku *Drivers and Utilities* (Sterowniki i narzędzia) kliknij przycisk **Cancel** (Anuluj).
2. Znajdź katalog **D:\unix\docs\<wybrany język>\index.html**, gdzie **D:** jest literą oznaczającą stację CD-ROM.